



HEAVY DEALS

2024/25



EINFACH VIGOR.

Unverbindlich empfohlene Aktionspreise zzgl. MwSt.
Preisgültigkeit ab 01.03.2024 bis spätestens 28.02.2025.
Preisänderungen vor 28.02.2025 vorbehalten. Irrtümer vorbehalten.



€ Heavy24/25/DE/DE/1

V2867N

EAN 4047728077859

Sicherungsring-Werkzeug

- Ausbau von innenseitigen Sicherungsringen in Radlagern
- Für PKW, Transporter und LKW
- Durchdachte Konstruktion deckt alle Arbeitswinkel und Sicherungsring-Größen ab
- Schneller Wechsel der Ersatz-Spitzen

Das Sicherungswerkzeug in der Anwendung

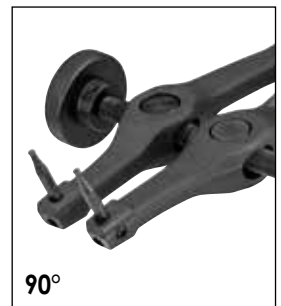
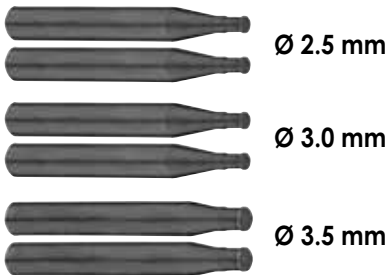

Ersatzstifte für V2867N

VIGOR No.	Bezeichnung		EAN 4047728+	€
V2992	Stift Ø 2.5 mm	4	029926	36,70
V2993	Stift Ø 3.2 mm	4	029933	36,70
V2994	Stift Ø 3.5 mm	4	029940	36,70



7

190,- €
zzgl. MwSt.

V5916-XL

EAN 4047728066471

Kugelgelenk-Ausdrücker

- Hydraulisches Ausdrücken der Kugelgelenkzapfen an Spurstangen sowie Stabilisatoren, oder aber Lenk- und Bremshebel bei Lkw und Bussen, mit maximaler Druckkraft von 8,8 Tonnen

8.8t



SUV Van



8.8 t
Pressdruck



113 mm



81 mm



42 mm



3

1.350,- €
zzgl. MwSt.

V5912

EAN 4047728059374

Universal-Abzieher für Lenkhebel

- Verstellbarer Abzieher mit universaler Anwendung, zum Lösen von nahezu allen Gelenklagern und Lenkhebeln
- Verwendbar in Kombination mit einem 18- oder 22-Tonnen Hydraulikzylinder V4551 oder V2854
- Die keilförmigen Pressfüße ermöglichen einen optimalen Zugang zum Trennen von Bauteilen
- Zeitersparnis und Risikominimierung durch die direkte Anwendung am Fahrzeug

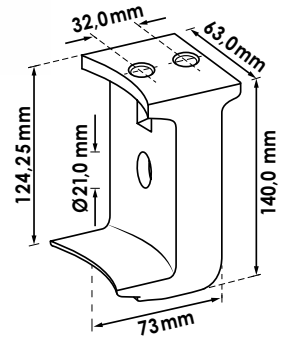

9 **899,- €**
zzgl. MwSt.

V2846

EAN 4047728028462

Pneumatische Hydraulik-Fußpumpe

- Komfortable und direkte Bedienung dank pneumatischer Unterstüztung und hochsensiblen Fußpedal
- Manometer bildet Arbeitsdruck ab
- Robustes Gehäuse schützt hochwertig verbaute Komponenten



925,- €
zzgl. MwSt.

V2847

EAN 4047728028479

Mechanische Hydraulik-Fußpumpe

- Steht sicher und solide auf Füßen
- Robuster Stahl-Korpus
- Fußbetätigung – kein pneumatischer Anschluss erforderlich und somit flexibel und mobil einsetzbar
- Ideal für den mobilen Einsatz geeignet



665,50 €
zzgl. MwSt.

V4551

EAN 4047728045513

Druck- und Zug-Hydraulikzylinder 18 Tonnen

- Ausdrücken von festgerosteten Antriebswellen
- Druck des Hydraulikzylinders kann bei Verwendung eines Schlagkörpers mit Schlagkraft kombiniert werden
- Einsatz mit allen Pkw-Werkzeugen und Zugstangen M 10 – M 22 mit entsprechender Reduzierung



**Schlagfunktion zum
Vervielfachen der
Press-Kraft bis zu
63 Tonnen Druckkraft!**



**Extra leicht:
Nur 2,8 kg**

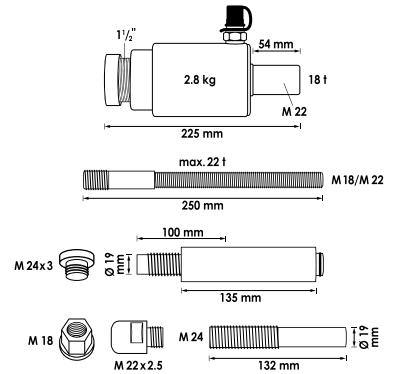

10 **986,50 €**
zzgl. MwSt.

V2874

EAN 4047728028745

Druck- und Zug-Hydraulikzylinder 32 Tonnen

- Ausdrücken von festgerosteten Antriebswellen und Achsschenkelbolzen
- Druck des Hydraulikzylinders kann bei Verwendung eines Schlagkörpers mit Schlagkraft kombiniert werden
- Einsatz mit allen Pkw-Werkzeugen und Zugstangen M 10 – M 22 mit entsprechender Reduzierung



**Schlagfunktion zum
Vervielfachen der
Press-Kraft bis zu
112 Tonnen Druckkraft!**

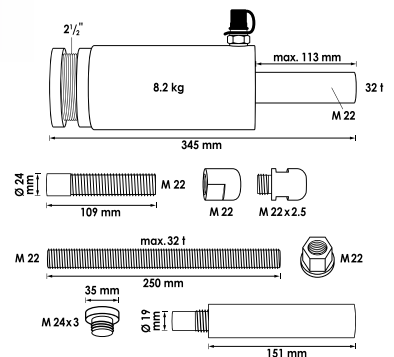

8 **1.302,- €**
zzgl. MwSt.

V4229

EAN 4047728042291

Druck- und Zug-Hydraulikzylinder 45 Tonnen

- Ausdrücken von festgerosteten Antriebswellen
- Druck des Hydraulikzylinders kann bei Verwendung eines Schlagkörpers mit Schlagkraft kombiniert werden

Schlagfunktion zum Vervielfachen der Press-Kraft bis zu 157 Tonnen Druckkraft!

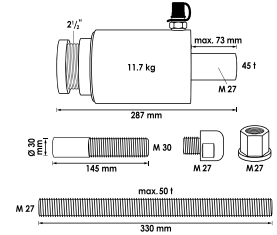
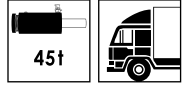

7 **1.960,- €**
zzgl. MwSt.

V8321

EAN 4047728083218

Druck-Hydraulikzylinder 70 Tonnen

- 70-Tonnen-Hydraulikzylinder für NFZ-Reparaturwerkstätten
- Hauptsächlich für Naben-Demontagewerkzeuge V4554, V4555 und V4500
- Kombination mit Pressstücke V8323 und V8316 zu verwenden
- Gewicht: 17 kg, Hub: 70 mm
- Automatische Kolbenrücklauf Funktion



Schlagfunktion zum Vervielfachen der Press-Kraft bis zu 245 Tonnen Druckkraft!

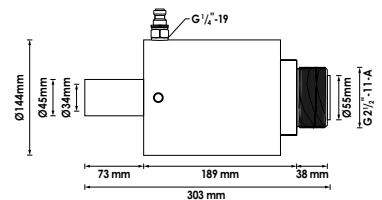

2 **3.000,- €**
zzgl. MwSt.

V8323

EAN 4047728083232

Pressstück 30 mm

- 30 mm Press-Adapter zum Auspressen von beispielweise Radnaben oder Achsschenkeln
- Nur in Verbindung mit dem Zylinder V8321 zu verwenden



150,- €
zzgl. MwSt.

V8316

EAN 4047728083164

Pressstück 200 mm

- 200 mm Press-Adapter zum Auspressen von beispielweisen Radnaben oder Achsschenkeln
- Nur in Verbindung mit dem 70-Tonnen Hydraulikzylinder V8321 zu verwenden



289,- €
zzgl. MwSt.

V4566

 EAN 4047728**045667**

Achsschenkelbolzen Demontage Satz 45 Tonnen · universal

- Für den Großteil der marktüblichen Achsschenkelbolzen, inklusive Varianten in konischer Form
- Einzigartige Schlagfunktion ermöglicht beim Ausbau Hammerschläge auf Zylinder (mit montiertem Schlagkörper) in Druckrichtung
- Schlagfunktion ist äußerst effektiv und überträgt die für erfolgreichen Ausbau entscheidenden Vibrationen auf das Material
- Kein Ausbau der Achse erforderlich
- 45 Tonnen Version
- Einfache Bedienung, auch für Busse, da bei diesen oft auf engstem Raum gearbeitet wird

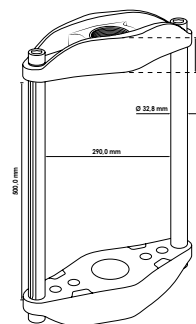
12 **3.253,- €**
zzgl. MwSt.
V8315

 EAN 4047728**083157**

Demontage-Rohr zum Auspressen des Achsschenkel von ZF Achsen, MERCEDES BENZ und Setra

- Die Aussparung für den Stoßdämpferhalter sorgt für eine optimale Positionierung und eine sichere Demontage des Achsschenkelbolzen
- Besonders stark dimensioniertes Demontagerohr für den Einsatz mit dem 45-Tonnen-Zylinder V4229
- Verwendung mit Pressrahmen V4565 und V4566

265,- €
zzgl. MwSt.
V8325

 EAN 4047728**083256**

Adapterplatte Achsschenkel-Bolzen Volvo

- Adapter speziell für Volvo-Achsen konzipiert, Konus zentriert Pressplatte bei der Anwendung
- Nur in Verbindung mit Pressrahmen V4550 anzuwenden

105,- €
zzgl. MwSt.
V8314

 EAN 4047728**083140**

Presshülse für Scania Achsschenkelbolzen

- Hülse zum Auspressen von konischen Achsschenkelbolzen bei Scania Fahrzeugen

150,- €
zzgl. MwSt.
V2929

 EAN 4047728**029292**

Achsschenkel Demontage Erweiterung Volvo

- Druckstück wird benötigt zum Auspressen des Achsschenkels bei Volvo-Achsen
- Druckstück stützt sich am Träger ab, um Auspressen des Lagers zu verhindern

99,- €
zzgl. MwSt.

V4569

EAN 4047728**045698**

Achsschenkelbolzen Demontage Erweiterungssatz

- Erweiterungs Satz zu den Artikeln V4565 und V4566
- System ermöglicht Aus- und Einpressen von Achsschenkelbolzen am Anhänger, ohne die Achse vorher auszubauen



9 **999,- €**
zzgl. MwSt.

V4605

EAN 4047728**046053**

**Achsschenkelbolzen Demontage Erweiterungssatz
MERCEDES-BENZ Actros und Atego**

- Erweiterungs Satz zu den Artikeln V4565 und V4566
- System ermöglicht Aus- und Einpressen von Achsschenkelbolzen direkt am Fahrzeug



6 **700,- €**
zzgl. MwSt.

V4606

EAN 4047728**046060**

**Achsschenkel Demontage Erweiterungssatz
MAN TGA · TGX und TGS**

- Erweiterungs Satz zu den Artikeln V4565 und V4566
- System ermöglicht Aus- und Einpressen von Achsschenkelbolzen direkt am Fahrzeug



5 **581,- €**
zzgl. MwSt.

V5917

EAN 4047728**059831**

Verstellbare Stativ-Halterung

- Die Halterung ermöglicht das Arbeiten in unterschiedlichen Winkeln
- Dient als Erweiterung zum Pressrahmen V4565 und V4566
- Sowohl horizontal als auch vertikal einstellbar
- Halterung kann auf Getriebeheber oder Hydraulikzylinder adaptiert werden
- Die Halterung verfügt über Innendurchmesser von 25 mm und 30 mm
- Die vielen Positionen an dem Flansch in Kombination mit dem schwenkbaren Kopf maximieren den Zugang unter dem Fahrzeug
- Optimierte Anwendung für die Pressplatte V4556



3 **499,- €**
zzgl. MwSt.

V8318

EAN 4047728083188

Bolzenpress Satz für Raupenkett

- Bolzenpress-Satz für Demontage und Montage von Masterpins an Kettengliedern
- Durch die Befestigungsplatte können Arbeiten allein durchgeführt werden
- Mobil und flexibel, sowohl in der Werkstatt als auch im Außendienst
- Innenmaße der Adapter: Ø 35 mm, Ø 39 mm, Ø 45,4 mm, Ø 48,2 mm
- Nur in Kombination mit 45-Tonnen Hydraulikzylinder V4229 zu verwenden
- Optimale Erweiterung von Achsschenkelbolzen Demontage Satz V4565

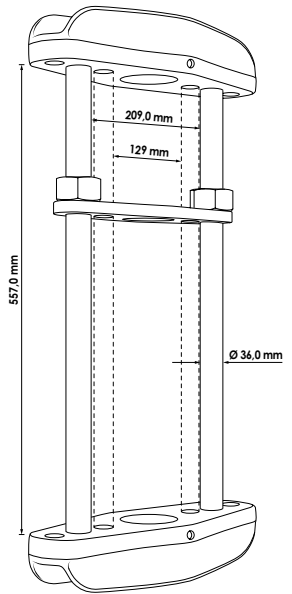

24 5.100,- €
zzgl. MwSt.

V8324

EAN 4047728083249

Universeller Pressrahmen zum Umpressen von Bolzen, Lagern oder Bolzen

- Extra breiter Pressrahmen für Kranwagen, Baggerarme oder Kettenglieder
- Passend für Kranwagen bis Container-Seitenlader
- Verwendung mit 32-Tonnen-Zylinder (V2874) oder 45-Tonnen-Zylinder (V4229)
- Erweiterbar mit Presshülsen-Satz V5914

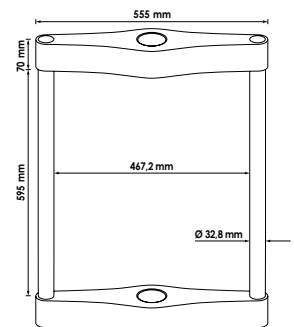

4 3.750,- €
zzgl. MwSt.

V4604

EAN 4047728046046

Druckwerkzeug Satz 45 Tonnen · universal

- Schneller Wechsel von konisch- und zylindrischen Achsschenkelbolzen und Deichselbolzen sowie großer Sicherungsringe
- Im Satz enthalten:
 - Demontagewerkzeuge für Kugelgelenke, Bremshebelarme, VBG-Deichselbolzen
 - Werkzeuge zum Auspressen von Radnaben
 - 8,5 Tonnen und 45 Tonnen Hydraulikzylinder inklusive Spindel und Schlagkörper



**Für die Herausforderungen
bei Achsschenkelbolzen,
Radnaben, Gelenken,
Sicherungsringen - all in one!**



36



7.774,- €

zzgl. MwSt.

V5913

EAN 4047728059398

Basis Satz geschlitzte Buchsen

- Satz zum universellen Umpressen von geschlitzten Buchsen
- Geschlitzte Silentlager müssen unter Vorspannung in den Träger eingebaut werden
- Mithilfe eines Schraubstocks oder einer Hydraulikeinheit in Kombination mit der enthaltenen Klemmvorrichtung wird die Buchse vor dem Einbau auf Spannung gebracht
- Durch den Sicherungsstift, muss kein konstanter Druck auf die Klemmvorrichtung ausgeübt werden
- Zum Umpressen der Buchse wird der Presshülsen-Satz V5914 oder V5066 benötigt
- Im Satz enthalten sind Schalen für Buchsen im Durchmesser von: 65, 70, 75, 80, 85 und 95 mm
- Einsatz mit 32 Tonnen Hydraulikzylinder V2874 (nicht enthalten) wird empfohlen



7

1.499,- €
zzgl. MwSt.

V5913/6

EAN 4047728083263

Erweiterungs-Satz für geschlitzte Buchsen

- In Kombination mit dem Hauptsatz V5913 zu verwenden
- Satz beinhaltet Schalen für geschlitzte Buchsen mit den Durchmessern: 50, 56, 58, 60, 63, 68 mm
- Einsatz mit 32 Tonnen Hydraulikzylinder V2874 (nicht enthalten) wird empfohlen



Einbausituation einer geschlitzten und gespannten Buchse

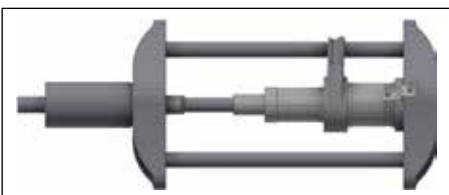

6

1.100,- €
zzgl. MwSt.

V5914

EAN 4047728**059503**

Universeller Presshülsen Satz mit Fixiereinheit

- Die Auswahl an Durchmessern der Pressrohre und Pressplatten macht dieses Set sehr vielfältig einsetzbar für Nutzfahrzeuge, entweder direkt am Fahrzeug oder an der Werkstattpresse
- Die enthaltene Befestigungsplatte ermöglicht das Fixieren der Pressrohre am Pressblock. Die Arbeit wird erleichtert, da weniger Teile von Hand in Position gebracht werden müssen.
- Das Set kann mit V5913 ergänzt werden, um eine vollständige Lösung für geschlitzte Buchsen zu erhalten
- Adapter für die Zylinder V2874 oder V4229 sind im Set enthalten



Bezeichnung	∅ A mm	∅ B mm	∅ C mm	Länge mm
Pressrohr	110	107	96	100
Pressrohr	93.5	91.5	88.5	100
Pressrohr	89.5	87	73	100
Pressrohr	84.5	82	72	100
Pressrohr	79.5	77	67	100
Pressrohr	74.5	72	62	100
Pressrohr	69.5	67	57	100
Pressrohr	64.5	62	52	100
Presshülse	64.5	52.5	51.2	32
Presshülse	69.5	57.5	56.2	32
Presshülse	74.5	62.5	61.2	32
Presshülse	79.5	67.5	66.2	32
Presshülse	84.5	72.5	71.2	32
Presshülse	89.5	77.5	72.2	32
Presshülse	93.5	81.5	76.7	32

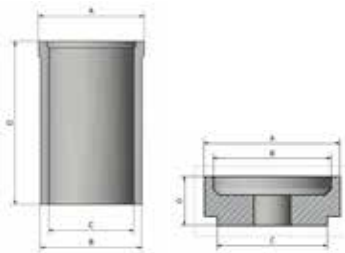

19 **1.650,- €** zzgl. MwSt.

V5066

EAN 4047728**050661**

Zug- und Druckhülsen Satz

- Adapter und Druckwelle ermöglichen Einsatz des Press-Bügels V2885 – praktisch beim Aus- und Einbau von Buchsen und Trag Gelenken ohne Löcher



Bezeichnung	∅ A mm	∅ B mm	∅ C mm	Länge mm
Pressrohr	38.7	44.7	30.5	70
Pressrohr	41.7	44.7	34	70
Pressrohr	44.7	44.7	37.2	70
Pressrohr	47.7	55	40.2	70
Pressrohr	50.7	55	43.2	70
Pressrohr	53.7	55	46.2	70
Pressrohr	56.7	55	49.2	70
Presshülse	40.7	42.5	35.2	80
Presshülse	43.7	45.5	38.2	80
Presshülse	46.7	48.5	41.2	80
Presshülse	49.7	51.5	44.2	80
Presshülse	52.7	54.5	47.2	80
Presshülse	55.7	57.5	50.2	80
Presshülse	58.7	60.5	53.2	80
Presshülse	61.7	63.5	56.2	80
Presshülse	65.7	67.5	60.2	80
Presshülse	69.7	71.5	64.2	80

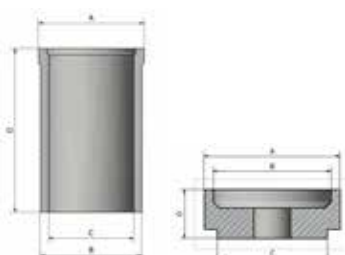

26 **776,50 €** zzgl. MwSt.

V2936

EAN 4047728**029360**

Buchsen Satz · SAF-Achse · 150 mm

- Schnelle, einfache Demontage / Montage der großen Gummibuchsen 150 mm bei SAF-Achsen
- Einsatz mit 32 Tonnen Hydraulikzylinder V2874 (nicht enthalten) wird empfohlen

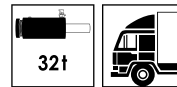

Spindellänge M22 - 250 mm



6



823,- €
zzgl. MwSt.

V8317

EAN 4047728**083171**

Erweiterungs Buchsensatz

- Für den Austausch von Buchsen an BPW- und ROR-Achsen in Kombination mit unserem empfohlenen Hydraulikzylinder V2874
- Satz ist ebenfalls die Erweiterung des Artikels V8317 für SAF, JOST, MB und ROR Buchsen mit einem Durchmesser von 150 mm

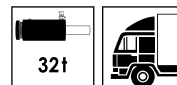

BPW und ROR Buchsen 119 mm und 139 mm



5



899,- €
zzgl. MwSt.

V8320

EAN 4047728083201

Buchensatz BPW und ROR

- Buchensatz zum Tauschen der 119 mm sowie 139 mm Gummibuchse an BPW und ROR-Achsen
- Effizientes und sicheres Aus- und Einbauen des Silentlagers
- Einsatz mit 32 Tonnen Hydraulikzylinder V2874 (nicht enthalten) wird empfohlen



8



1.350,- €
zzgl. MwSt.

V4555

EAN 4047728045551

Radnaben-Abzieher Satz Lkw · Busse und Anhänger 45 Tonnen

- Lkw-Radnaben mit 8 Bolzen 275 mm oder 10 Bolzen 335 mm
- Herauspressen von Radnaben mit Kompaktlagern wie z.B. bei SAF-Achsen
- Robuste Konstruktion ermöglicht volle Kraft von 45 Tonnen in Verbindung mit Schlagkraft beim Herauspressen



Auch für 70 Tonnen geeignet!

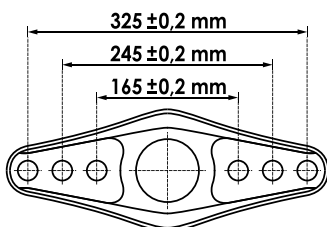

12



2.024,50 €
zzgl. MwSt.

V4500

EAN 4047728045001

Radnaben-Abzieher Nfz · 45 Tonnen

- Auspressen von festgerosteten Lagern mit außenliegenden Naben von geraden Wellen
- Für: **Volvo** FL · TGS · TGX · **MERCEDES-BENZ** Atego · Actros · **RENAULT** Kerax · Magnum · Midlum · Premium
- Kann ebenfalls für baugleiche Marken verwendet werden
- 45 Tonnen Version

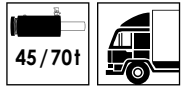

Auch mit 70 Tonnen zu verwenden!



M30 Gewinde

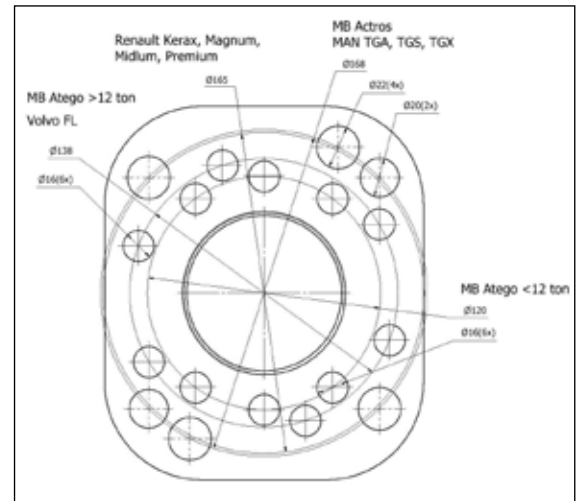

3



1.000,- €
zzgl. MwSt.

V3750

EAN 4047728037501

Nabenabzieher für niedrig gebaute Anhänger

- Auspressen der 225 mm-Nabe mit 10 Schrauben
- Naben mit Einheitslager an geraden Wellen lassen sich dadurch lösen
- Einsatz mit 32 Tonnen Hydraulikzylinder V2874 (nicht enthalten) wird empfohlen
- Starke Konstruktion ermöglicht Druck bis 45 Tonnen und Hammerschlag in Druckrichtung

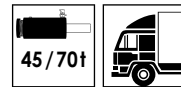

Auch mit 70 Tonnen zu verwenden!



15



1.202,50 €
zzgl. MwSt.

V8322

EAN 4047728083225

Rad und Felgenabzieher LKW

- Felgenabzieher für effizientes und sicheres Entfernen festsitzender Räder/Felgen
- Schnelle und mühelose Demontage in wenigen Minuten
- Drei Pressringe im Set für LKW-, Bus- und Anhängerfelgen: 22,5", 19,5", 17,5"
- Anwendung mit einem Schlagschrauber, abwechselnder Druck auf Verschraubungen
- Vier Felgenhaken passen in die meisten Felgenbelüftunglöcher
- Zeit- und arbeitssparend, unverzichtbare Investition für Werkstätten, die auf festsitzende Räder stoßen
- Traditionelle Methoden sind mühsam, gefährlich und beeinträchtigen die Werkstattproduktivität



Die Felge ist in nur wenigen Minuten abgelöst

1. Montieren des Bolzen-Ring
2. Montieren der Befestigungs-Stange
3. Haken und Kette montieren
4. Mit einem Schlagschrauber die Felge von der Nabe ziehen

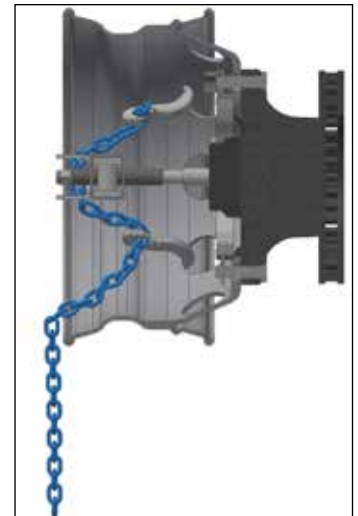

17 2.300,- € zzgl. MwSt.

V3678

EAN 4047728036788

Bremsscheiben-Demontage (schwimmend gelagert) · Volvo · RENAULT · DAF

- Demontage von schwimmend gelagerten Bremscheiben
- Abdrücken der Bremscheibe durch wechselweises Drücken der Zylinder
- Zwei Spezialzylinder und Zweiwege-Steuerventile für wechselweises Pressen
- Nur wenige Minuten zum Abdrücken der Bremscheibe



1.734,- € zzgl. MwSt.

V7275

EAN 4047728072755

Multibox · Starter Satz · Radlager Transporter Vorderachse

- Mehr Mobilität im Bereich des Handwerks, Industrie und Dienstleistung
- Erhebliche Zeitersparnis durch Anwendung direkt am Fahrzeug, geschätzter Zeitaufwand pro Seite beträgt 30-40 Minuten
- Austausch des Vorderachs-Radlagers an folgenden Modellen:
 - CITROËN Jumper
 - FIAT Ducato
 - PEUGEOT Boxer ab 2007
 - RENAULT Master
 - NISSAN Interstar
 - OPEL Movano ab 2010
 - FORD Transit ab 2000
- Zur Verwendung des Werkzeug Satzes wird der 32 Tonnen Zylinder V2874 benötigt
- Optional erweiterbar für Hinterachs-Radlager für diverse Transportermodelle mit der V7291



**SUV
Van**



18



2.061,- €
zzgl. MwSt.

V7251

EAN 4047728072540

Multibox Radlager Satz IVECO Daily

- Mehr Mobilität im Bereich des Handwerks, Industrie und Dienstleistung
- Austausch der Vorderachs-Radlager im eingebauten Zustand an IVECO Daily Bj. 2014 →
- Verwendung mit 32 t Hydraulikzylinder V2874
- Alternativer Einsatz auch im ausgebauten Zustand unter Zuhilfenahme einer Werkstattpresse



**SUV
Van**



11



986,- €
zzgl. MwSt.

V7133

EAN 4047728071338

Kompakt-Radlager Demontage / Montage Satz

- Inklusive Multibox
- Betätigung aller Kompakt-Radlager von Smart bis Sprinter
- Verwendete Montageeinheit V4491 gewährleistet fachmännische Montage des Kompakt-Radlagers der zweiten Generation
- Inhalt: Spezialeinheit zur Montage des geschlossenen Radlagers sowie Universal Satz für alle weiteren Kompakt-Radlager Durchmesser
- Kosten- und Zeitersparnis durch Entfallen des Verbauens eines neuen Achsschenkels, der anschließenden Achsvermessung sowie dem damit verbundenen Mehraufwand
- Inklusive zwei Multiboxen V4700-L
- Spezieller Satz zur Montage des an der Radnabe geschlossenen Radlagers u.a. für folgende Fahrzeuge:
MERCEDES-BENZ V-Klasse Bj. 2014 → · Viano Bj. 2003 → · Vito Kasten Bj. 2014 → · Sprinter Bj. 2008 →
VOLKSWAGEN Crafter Bj. 2011 →



35



2.529,50 €
zzgl. MwSt.

V7154-4

EAN 4047728071765

Bremsscheiben Demontage Satz

- Trennen von stark verrosteten und auf der Radnabe festsitzenden Bremscheiben
- Starkes Hämmern auf die Bremscheibe kann zur Beschädigung des Radlagers führen
- Übertragung von gleichmäßigem Druck über die Auspress-Füße auf die Bremscheibe. Hydraulik-Zylinder stützt sich mittels Adapterstück an Antriebswellen-Verschraubung ab
- Deutliche Minimierung des Beschädigungsrisikos durch gleichmäßige Kraftübertragung der vier Füße an die Bremscheibe
- Empfehlung: Verwendung eines Hydraulik-Zylinders, z.B. V4551 oder V2854
- Alternative Anwendung mit V4699
- Spannweite: 260 – 330 mm
- Maximale Belastbarkeit: 22 t



21



1.074,50 €
zzgl. MwSt.

V7276-2

EAN 4047728072908

Mobile Werkbank mit Transporter / SUV Spezialwerkzeug Sortiment und hydraulischer Fußpumpe



V7265



Kugelgelenk-Ausdrücker, hydraulisch 8,8 t

- Hydraulisches Ausdrücken der Kugelgelenkzapfen an Spurstangen sowie Stabilisatoren, oder aber an Lenk- und Bremshebeln bei Lkw und Bussen, mit maximaler Druckkraft von 8,8 t
- Höhenverstellung 81 und 113 mm sowie einstellbarer Durchmesser auf 42 und 56 mm
- Bauform optimiert Zugang zu schwer erreichbaren Stellen



Druck- und Zug-Hydraulikzylinder 32 t

- Druck des Hydraulikzylinders kann bei Verwendung eines Schlagkörpers mit Schlagkraft kombiniert werden
- Mit richtigem Adapter können Zugstangen von M 10 bis M 22 verwendet werden



V5058

Druck- und Zug-Hydraulikzylinder 22 t

- Mit automatischem Kolbenrücklauf
- Druck des Hydraulikzylinders kann bei Verwendung eines Schlagkörpers mit Schlagkraft kombiniert werden. Anwendung: z.B. Herausdrücken festgerosteter Antriebswellen

Inklusive: V2846

Hydraulikpumpe, pneumatisch

- Ausführung inklusive Manometer
- Für alle Hydraulikzylinder
- Arbeitsdruck: 700 bar
- Schlauchlänge: 2,2 m
- Öltank: 1,3 l
- Tropffreie Schnellkupplung



700 bar



1.3 l



2.2 m



Auch zur
Aufbewahrung
der Pumpe
nutzbar.



V7261



Radlagereinheit, geschraubt, Demontagesatz, universal

- Demontage von geschraubten Radlagern mit 3 / 4 Bolzen
- SUV / VAN Radnaben mit 6 und 8 Stehbolzen bis 180 mm Durchmesser sind durch die verstellbare Traverse demontierbar
- U.a. für: DODGE · CHEVROLET/GMC · FORD Ranger Bj. 2011 →



Sicherungsring-Werkzeug

- Erleichtert Ausbau von oftmals fest gerosteten innenseitigen Sicherungsringen an Radlagern
- Aussparungen an Stellschraube für 6,3 = 3/16 Ratsche für maximale Kraft und schnellen Ausbau
- 5 - 95 mm Spannbereich
- Inklusive Spitzen:
je 2 x Ø 2,5 mm / Ø 3,0 mm / Ø 3,5 mm



Antriebswellen-Auspress- vorrichtung, 6- und 8-Loch

- Auspressen von verrosteten oder geklebten Antriebswellen direkt am Fahrzeug
- Für Lochkreis (6 Loch) 114 - 140 mm, (8 Loch) 165 bis 180 mm
- Antriebswelle mit 22 t Hydraulikzylinder auspressen (Montage des Schlagkörpers ermöglicht zusätzliche Kraftaufbringung über Einsatz eines Hammers)

Schabeisen

- Beseitigung von Rost am äußeren Rand der Bremsscheiben sowie am Belag im Bremsattel
- Zum Reinigen der Auflagefläche der Gegenhalteplatte an u.a. VOLKSWAGEN T5 / T6



V7263

Erweiterungs Satz Radlager IVECO Daily

- Das Vorderradlager kann mit Hilfe des 32 t Hydraulikzylinders **V2874** im eingebauten Zustand ausgedrückt werden
- Alternativ kann der Satz auch im ausgebauten Zustand unter der Werkstattpresse eingesetzt werden





V7270



Erweiterungssatz Radlager Transporter Hinterachse

- Erweiterungssatz zum Hinterachs-Radlager-Wechsel bei u.a. folgenden Fahrzeugen: **CITROËN** Jumper, **FIAT** Ducato, **PEUGEOT** Boxer, **FORD** Transit
- Demontage der Antriebswelle ist mit Hilfe des 5-Loch Antriebswellen-Werkzeugs (Lochkreis 119 - 172 mm) möglich
- Zum einzelnen Tauschen von Hinterachs-Radlagern werden zusätzlich die Artikel **V2881** und **V2882** benötigt. Diese sind im Startersatz Radlager Transporter Vorderachse enthalten
- Zur Verwendung wird der 32 t Hydraulikzylinder **V2874** benötigt



V7273



Startersatz Radlager Transporter Vorderachse

- Wechseln des Radlagers mit Hilfe des 32 t Hydraulikzylinders **V2874** direkt am Fahrzeug bei minimalem Arbeitsaufwand
- Austausch des Vorderachs-Radlagers an folgenden Modellen:
CITROËN Jumper
FIAT Ducato
PEUGEOT Boxer ab 2007
RENAULT Master
NISSAN Interstar
OPEL Movano ab 2010
FORD Transit ab 2000



V4678



Montage



Demontage



Universal Kompakt-Radlager Demontage-/Montage-Satz

- Zur Demontage und Montage des Kompakt-Radlagers mit oder ohne Sicherungsring
- Verstellbarkeit gewährleistet Einsatz an allen zur Zeit auf dem Markt erhältlichen sowie an zukünftigen Kompakt-Radlager-Typen



V7267



Radnaben-Abzieher

- Demontage geschraubter Radlagereinheiten mit geschlossener Nabe. Antriebswelle muss nicht mehr vorher entfernt werden
- Verwendung in Verbindung mit Radlager- / Nabenwerkzeug **V3731** · **V3732** sowie Hydraulikzylinder 16–22 t
- Lochkreis 4- und 5-Loch: 92–131 mm
- Hinweis: Werkzeug nicht mit mehr als 18 t belasten
- Für Modelle mit geschlossener Nabe, u.a.:
OPEL Insignia Bj. 2010 →
CITROËN C1 Bj. 2006 → · Jumpy Bj. 2016 → · SpaceTourer Bj. 2016 →
PEUGEOT 108 Bj. 2015 → · Expert Bj. 2016 → · Traveller
TOYOTA Aygo Bj. 2006 → · ProAce (Verso) und weitere Modelle



Radnaben- / Radlager-Abzieher für 6 und 8 Bolzen

- Demontage verschraubter Radlager und Nabeneinheiten direkt am Fahrzeug
- Nur in Verbindung mit **V5906**
- Demontieren der Antriebswelle nicht notwendig
- Die mitgelieferten M 22-Gewindestangen verbinden das Werkzeug mit einem unserer Hydraulikzylinder
- Für Lochkreis (6 Loch) 111,5 – 142,5 mm, (8 Loch) 162,5 – 182,5 mm
- U.a. für **MERCEDES** Sprinter · X-Klasse, **NISSAN** Pathfinder, **IVECO** Daily, **VOLKSWAGEN** Crafter, **FORD** F-150 · Ranger



V7133N

Radlager-Erweiterungssatz für Sprinter / Crafter

- Hinweis: Verwendung herkömmlicher Werkzeug Sätze ist nicht möglich, da geschlossenes Radlager verbaut ist. Antrieb mit Spindelsystem ist nicht durchführbar
- Spezieller Satz zur Montage des an der Radnabe geschlossenen Radlagers u.a. für folgende Fahrzeuge:
MERCEDES-BENZ V-Klasse Bj. 2014 → · Viano Bj. 2003 → · Vito Kasten Bj. 2014 → · Sprinter Bj. 2008 →
- **VOLKSWAGEN** Crafter Bj. 2011 →
- Kosten- und Zeitersparnis durch Entfallen des Verbauens eines neuen Achsschenkels, der anschließenden Achsvermessung sowie dem damit verbundenen Mehraufwand
- Voraussetzung: Montageeinheit für Kompakt-Radlager **V4491** sowie einer Antriebseinheit z.B. Hydraulikzylinder **V4551** oder **V2854**

86

11.341,- €
zzgl. MwSt.

ROHRZANGEN

- Robuster Zangenkörper aus Gusseisen ermöglicht hohe Kraftübertragung
- Schnelles Verkanten und Lösen am Werkstück durch innenliegende Feder
- Grobe Backenverzahnung für optimalen Halt



V5639

- Maulöffnung: bis 60 mm
- Kapazität für Rohre: Ø 2"

HEAVY DUTY

Stufenlos einstellbar



V5639-24

- Maulöffnung: bis 88 mm
- Kapazität für Rohre: Ø 3"



VIGOR No.	l mm	kg	EAN 4047728+	€
V5639	350	1.3	075589	20,90
V5639-24	620	3.2	081719	34,90

V5488

EAN 4047728054881

Mehrzweckwanne · 50 l

- Lauge- und säurefest
- Volumen: 50 l
- Innenmaße (B x T x H): 800 x 520 x 100 mm
- Aus TÜV-zertifizierter Produktion nach DIN ISO 16901



69,55 €
zzgl. MwSt.

V2234

EAN 4047728022347

Gummihammer 5 kg

- Lösen festgerosteter Felgen beim Radwechsel
- Extraschwere Ausführung für Nfz, Agrar, Industrie
- Rückschlagfrei durch Stahlkugeln im Hammerkopf (Hammer federt nicht zurück)
- Kunststoff-Stiel
- Abmessungen / Länge: 900 mm
- Hammerkopf Gewicht: 5 kg



115,50 €
zzgl. MwSt.

NITRIL-HANDSCHUHE

Schützt die Hände vor Öl, Fett, Chemikalien und Dreck

- Oberflächenstruktur bietet gute Haftung, auch bei ölligen Arbeitsbedingungen
- Sicherheitsfarbe orange für bessere Erkennbarkeit in dunklen Arbeitsräumen
- Komfortabler, reißfester Handschuh mit gutem Fingerspitzengefühl
- Touchscreen-kompatibel
- Material: Nitril
- Latex- und pulverfrei

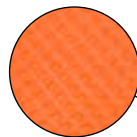

VIGOR No.	Stk./Karton	Größe	EAN 4047728+	€
V6436-M	100 Stk./Karton	M	080118	32,00
V6436-L	100 Stk./Karton	L	077712	32,00
V6436-XL	90 Stk./Karton	XL	077729	32,00
V6436-XXL	90 Stk./Karton	XXL	077736	32,00

V2461N

EAN 4047728056472

Steckschlüssel Satz

- Antrieb: Sechskant massiv 6.3 (1/4 Zoll), Sechskant massiv 8 (5/16 Zoll), Vierkant hohl 6,3 mm (1/4 Zoll), Vierkant hohl 10 mm (3/8 Zoll), Vierkant hohl 12,5 mm (1/2 Zoll)
- Abtrieb: E Profil, Außen Sechskant Profil, Innen Keilprofil Ribe-CV, T Profil, Innen Vielzahn Profil XZN, Innen Sechskant Profil, Kreuzschlitz Profil PH, Pozidriv Profil PZ, Schlitz Profil, TH Profil
- Schlüsselweite: · 0,8 x 4 – 1,2 x 7 · 1,3 – 32 · E4 – E22 · PH0 – PH2 · PZ0 – PZ2 · T9 – T30
- Für Handbetätigung



172

135,- €
zzgl. MwSt.

V2318N

EAN 4047728059299

3/4" Steckschlüssel Satz

- Antrieb: Vierkant 20 mm (3/4 Zoll)
- Abtrieb: Außen Sechskant Profil
- Schlüsselweite: 19 – 50
- Anzahl Zähne: 24 (Betätigungswinkel 15°)
- Für Handbetätigung

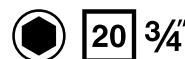

21

199,- €
zzgl. MwSt.

V5671N

EAN 4047728076715

1/2" Schlagschrauber · mini

12.5 1/2

MINI GIANT

1/2"
1200 Nm

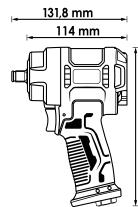

Ø mm	Nm	max. Nm	max. Nm	rpm	kg	l/min.	bar	m/s ²
12,91(±) 7,2	600	850	1200	10000	1.28	141.5	6.3	6.81

99,- €
zzgl. MwSt.

V6899N

EAN 4047728076944

3/4" Schlagschrauber

20 3/4

GIGA GIANT

3/4"
2300 Nm



Der Stärkste seiner Klasse!

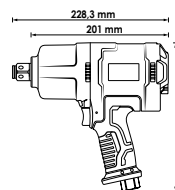

Ø mm	Nm	max. Nm	max. Nm	rpm	kg	l/min.	bar	m/s ²
16,41(±) 7,2	1400	2000	2300	5500	3.60	254.8	6.3	5.75

149,- €
zzgl. MwSt.

Ob Tablet, Laptop oder Computer. Jetzt konfigurierst Du!



www.vigor-equipment.com/konfigurator

Hier geht's zum
KonVIGORator



Neue Funktionen

- **Augmented Reality***: Neben der neuen 3D-Funktion hat unser KonVigorator ab sofort die Möglichkeit, Deine geplante Schrankwand direkt dort „hinzustellen“, wo Du sie haben möchtest! Alles, was Du dafür brauchst, ist ein Handy oder ein Tablet mit Kamera. Entweder Du konfigurierst direkt am Mobilgerät oder entspannt am Computer und scannst anschließend den QR-Code.
- **Verfügbarkeitsanzeige**: Jetzt siehst Du bereits beim Konfigurieren, ob ein Artikel verfügbar ist

*Neueste Systemsoftware benötigt



Unsere 700 mm Tiefe bietet Dir jetzt noch mehr Stauraum!

Im aktuellen System werden die 500 mm Schränke mit unseren Erweiterungsrahmen auf 700 mm erweitert und bieten Dir somit noch mehr Arbeitsfläche.

Unsere neuen Unterschränke aus der XD-Familie bieten Dir jetzt noch zusätzlich mehr Unterschrank – nämlich die vollen 700 mm! Mehr Platz für Werkzeug, Kleinteile und vieles mehr!

Wir starten mit unseren drei beliebtesten Unterschränken. Wenn ihr das neue System genauso gut findet wie wir, folgen weitere Schränke – also bleibt dran!

P.S.: Die neuen Unterschränke findet ihr selbstverständlich auch im KonVigorator!



UNSER STARTER-PAKET

Schrankwand-System

- 3-Modul Kombination in breiter Ausführung
- Mit Holz- oder Edelstahl-Arbeitsplatte erhältlich
- Inklusive Seitenverblendung

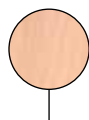

Auch mit Holz-Arbeitsplatte erhältlich!



FüÙe bis 50 mm höhenverstellbar

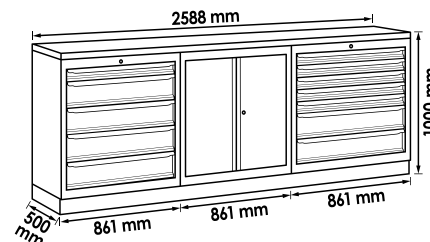

VIGOR No.	Bezeichnung	EAN 4047728+	€
V6000-3P1XL	Schrankwand-Kombination · Starter-Paket · Holz	073318	2.299,-
V6000-3P1XL-X	Schrankwand-Kombination · Starter-Paket · Edelstahl	073271	2.499,-

UNSER KOMPLETT-PAKET

Schrankwand-System

- 3-Modul Kombination in breiter Ausführung mit Lochwandaufbau und Hängeschränken
- Mit Holz- oder Edelstahl-Arbeitsplatte erhältlich
- Inklusive Seitenverblendung



FüÙe bis 50 mm höhenverstellbar

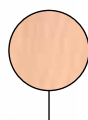

Auch mit Holz-Arbeitsplatte erhältlich!

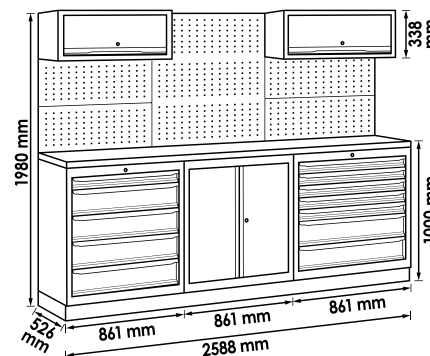

VIGOR No.	Bezeichnung	EAN 4047728+	€
V6000-3P2XL	Schrankwand-Kombination · Komplett-Paket · Holz	073301	2.999,-
V6000-3P2XL-X	Schrankwand-Kombination · Komplett-Paket · Edelstahl	073295	3.200,-

VIGOR
SERIES **XXL**

EXTRATIEF!

Die Königsklasse!

V4481-XXL/929

EAN 4047728082303

V6830

1

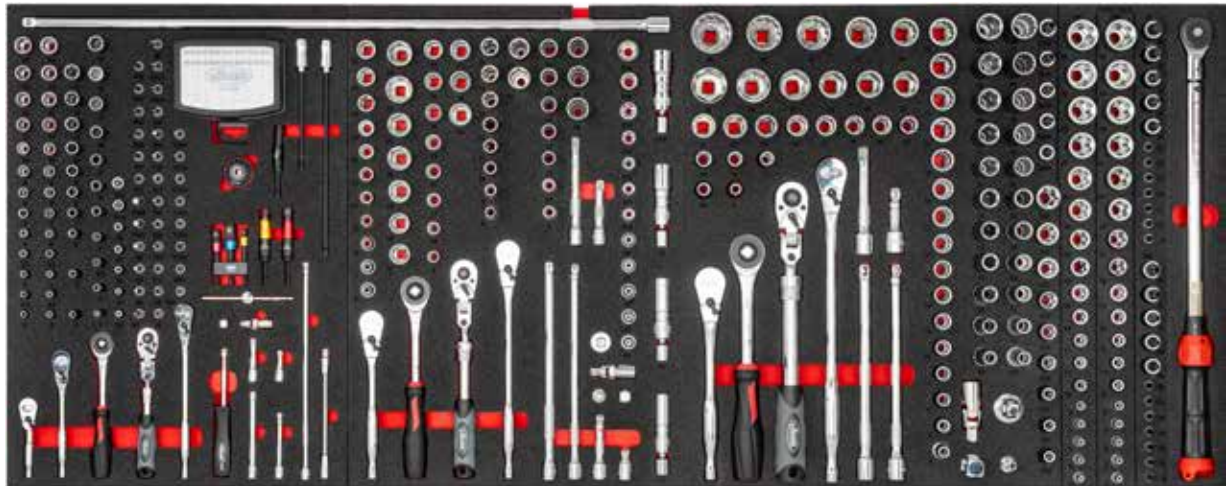

L x B x H
1625 x 695 x 1017 mm

EXTRABREIT!



Entdecke eine neue Dimension der Realität!

929

Werkzeuge inklusive Werkstattwagen

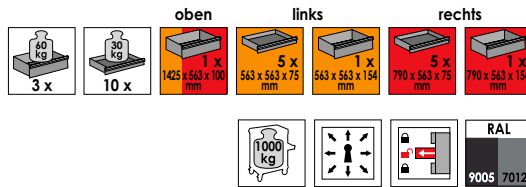

inkl. Dosenhalter V2398-XD



8000 cm²
Edelstahl-Arbeitsfläche

Über 80 Liter Fassungsvermögen
in einer Schublade
1425 x 563 x 100 mm

230 V Steckerleiste inkl.
2x USB und 2x USB-C sowie
2 Meter H07-Kabel mit
Schutzkontakt-Stecker

Heavy-Duty Rollen mit
1000 kg Belastung

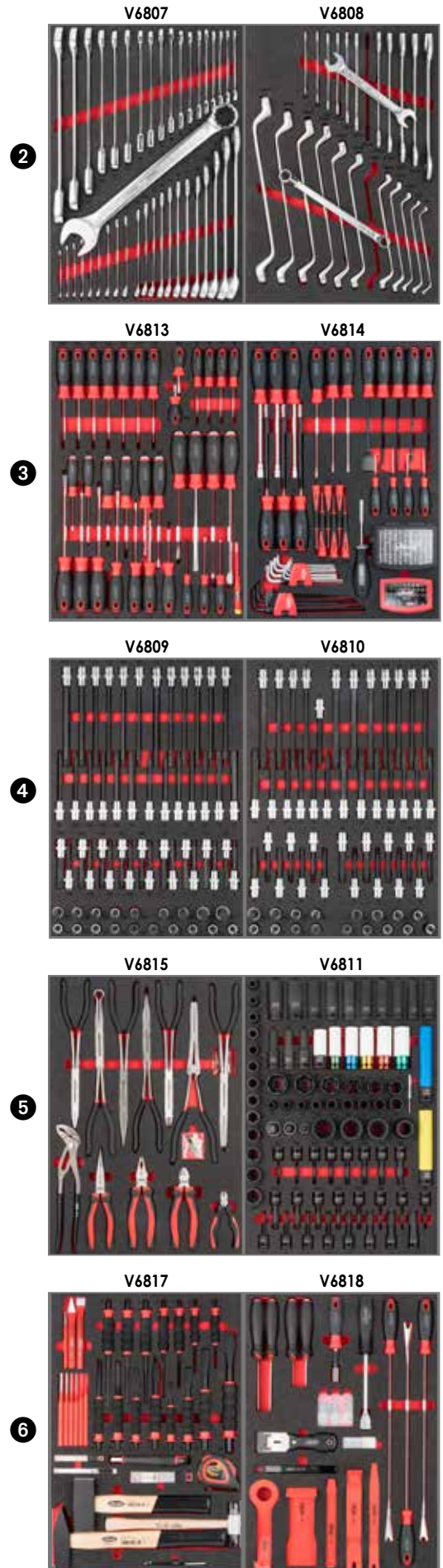

+929 **7.499,- €**
zzgl. MwSt.
Preis inklusive Werkstattwagen

V4481-XD/775

EAN 4047728068529

VIGOR SERIES XD



Mit Edelstahl-Arbeitsplatte

Neues Design!

L x B x H
986 x 695 x 1017 mm

775

Werkzeuge inklusive
Werkstattwagen

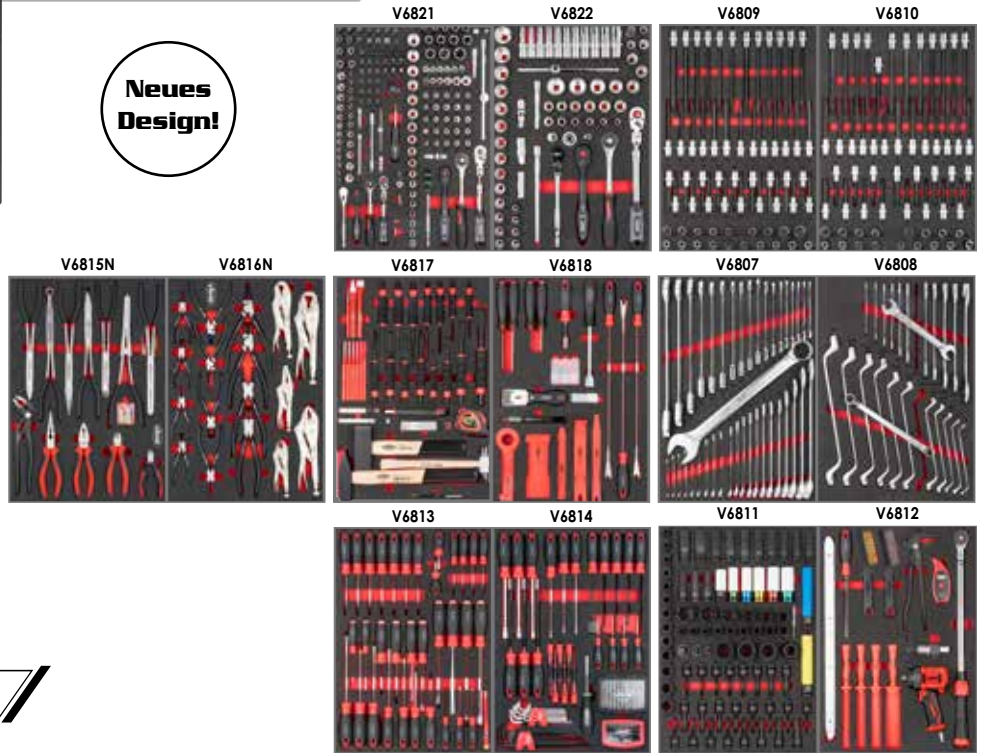

+775 **5.125,- €**
zzgl. MwSt.
Preis inklusive Werkstattwagen

V4481-X/375

EAN 4047728062350

VIGOR SERIES XL

SORTIMENT 1



Mit Edelstahl-Arbeitsplatte

Neues Design!

L x B x H
1017 x 940 x 514 mm

375

Werkzeuge inklusive
Werkstattwagen

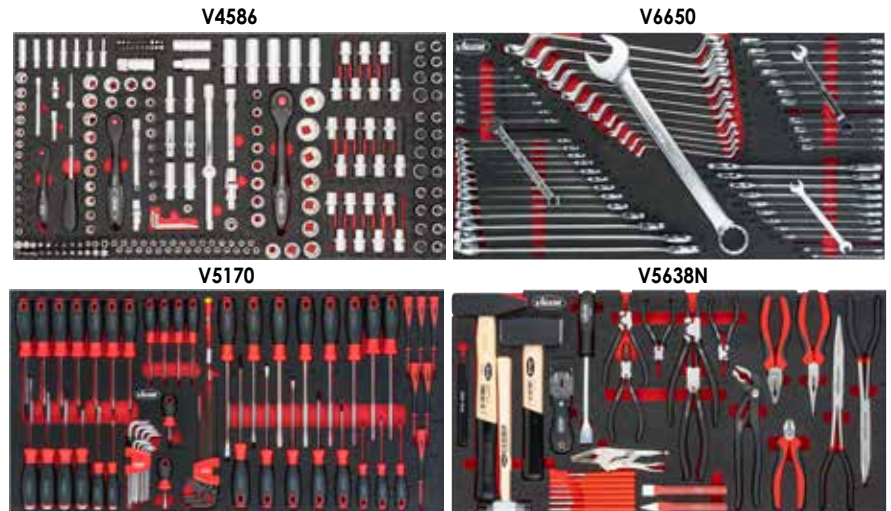

+375 **2.330,- €**
zzgl. MwSt.
Preis inklusive Werkstattwagen

V4481-X/466

EAN 4047728074674

VIGOR SERIES XL

SORTIMENT 2

V4586



V6650



V7015N



V6015



V5170



inkl. Schlag-schrauberhalter V6394



inkl. Dosenhalter V2393-S

Inklusive Zubehör

466

Werkzeuge inklusive Werkstattwagen

+466

2.749,- €

zzgl. MwSt.
Preis inklusive Werkstattwagen

V4481-X/499

EAN 4047728062367

VIGOR SERIES XL

SORTIMENT 3

V4971

V4973

V4975

V7323



V4727

V5602



V5006

V5017

V5070

V5072



V6721

V6723

V4987

V6722



V5170



V4729

V5075



V5633N

V4995

V4999N

V5004

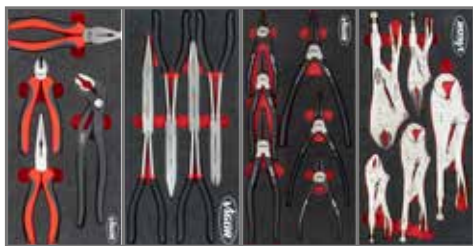

499

Werkzeuge inklusive Werkstattwagen

+499

3.049,- €

zzgl. MwSt.
Preis inklusive Werkstattwagen

V5154

EAN 4047728083430

VIGOR
SERIES **L**

--	--	--	--	--	--	--	--



L x B x H
1091 x 481 x 1018 mm

V4188



V6724

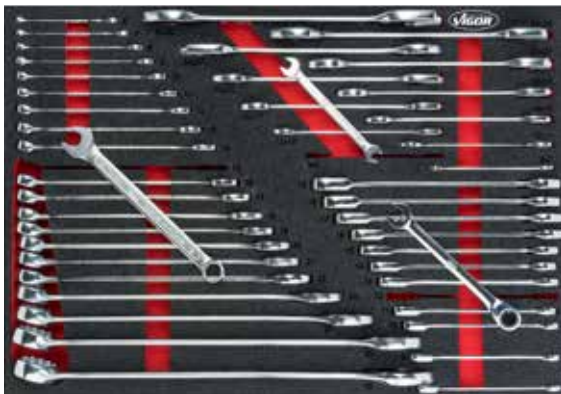

V4753

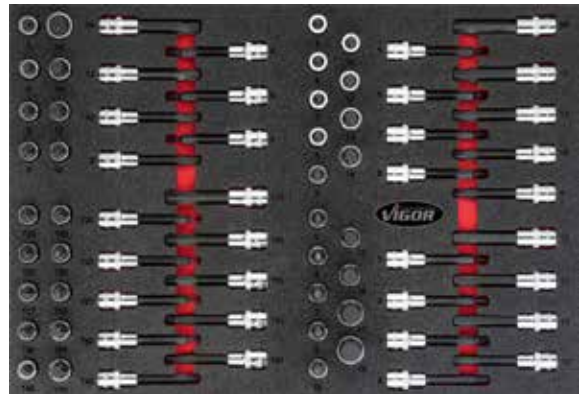

V5068

V5070

V5633N



V6817



V5109



375

Werkzeuge inklusive
Werkstattwagen

+375 **2.650,- €**
zzgl. MwSt.
Preis inklusive Werkstattwagen

V4481-XXL

EAN 4047728080491

VIGOR SERIES XXL

Extratiefer Werkstattwagen ohne Sortiment · mit Edelstahl-Arbeitsplatte



LD XD XXL

3 x	10 x	oben 1425 x 543 x 100 mm	563 x 563 x 75 mm	links 563 x 563 x 154 mm	790 x 563 x 75 mm	rechts 790 x 543 x 154 mm				RAL 9005 7012
-----	------	------------------------------------	-------------------	------------------------------------	-------------------	-------------------------------------	--	--	--	-------------------------

2.999,- €
zzgl. MwSt.

V4481-XD

EAN 4047728066488

VIGOR SERIES XD

Extratiefer Werkstattwagen ohne Sortiment · mit Edelstahl-Arbeitsplatte



8 x	790 x 570 x 75 mm	790 x 570 x 154 mm				RAL 9005 7012	XD
-----	-------------------	--------------------	--	--	--	-------------------------	-----------

1.499,- €
zzgl. MwSt.

V4481-X

EAN 4047728060721

VIGOR SERIES XL

Werkstattwagen ohne Sortiment · mit Edelstahl-Arbeitsplatte



8 x	753 x 398 x 75 mm	753 x 398 x 154 mm				RAL 9005 7012	XL
-----	-------------------	--------------------	--	--	--	-------------------------	-----------

1.229,- €
zzgl. MwSt.

V1901

EAN 4047728019019

VIGOR SERIES L

Werkstattwagen ohne Sortiment · mit Kunststoff-Arbeitsplatte



7 x	569 x 398 x 75 mm	569 x 398 x 154 mm				RAL 9005 7012	L
-----	-------------------	--------------------	--	--	--	-------------------------	----------

849,- €
zzgl. MwSt.

V7501/2

EAN 4047728080255

Ø 4.9 mm
Sonde

Video Endoskop

Analyse und Dokumentation von Schadensbildern an schwer zugänglichen Stellen!

- Sonde: Ø 4,9 mm
- Sondenlänge: 1000 mm
- Kamera-Auflösung: 1280 x 720
- Kamera Blickwinkel: 80°
- 6 dimmbare LEDs
- Tiefenschärfe: 20 – 80 mm
- 5" Display, schwenkbar
- Bildschirmauflösung: 1280 x 720 Pixel HD Qualität
- 6Ah, 3.7V Li-Ionen Akku
- Netzteil 2A/5V, USB-Ladekabel und 32 GB TF-Speicherkarte im Lieferumfang enthalten

Beidseitig
140° schwenkbar



Dokumentation des Fehlers zur Kundenkommunikation!



Bildschirm in alle Richtungen frei beweglich



1280 x 720 Pixel HD Qualität

4



599,- €
zzgl. MwSt.



V4891-3.5

EAN 4047728072779

3.5
kw



Induktionsheizgerät · 3.5 kW

- Moderne und effiziente Erhitzung – verhindert Beschädigung umliegender Bauteile
- Gezielte Erwärmung innerhalb weniger Sekunden
- Kühlfüssigkeit und Fokusspule im Lieferumfang enthalten
- Wasserkühlung bis zum Spulenkopf
- Vermeidung von Überhitzung dank verbautem Ventilator
- Umfangreiches Zubehör für verschiedene Anwendungsbereiche
- Höchstmögliche Leistung in kompakter Bauform
- Ausgabeleistung exakt auf den Anwendungsbereich von 10 – 100 % einstellbar
- Betriebshinweis durch LED-Anzeige am Griff
- Anschluss: 230 V – Kabellänge 3 Meter



2

2.699,- €
zzgl. MwSt.

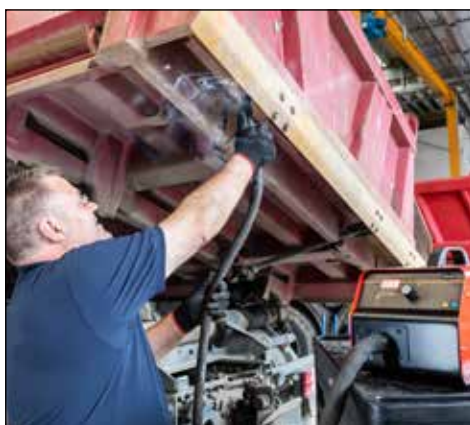

Ultrastarke

10.0 kW

Variante!



V4891-10.0

EAN 4047728077958

10.0 kW

Induktionsheizgerät · 10.0 kW

- Ultrastarke 10.0 kW Variante zum Erhitzen von massiven Bauteilen
- Mobiles Gerät mit Fahrwerk und integrierter Wasserkühlung
- Leiser Betrieb
- Effiziente Methode der Erhitzung, ohne Beschädigung umliegender Bauteile
- Risikominimierung im Vergleich zu Acetylen Sauerstoff-Brennern
- 10 Liter wassergekühlt
- Kompaktes Gerät im Verhältnis zur Ausgangsleistung von 10.0 kW
- Ausgabeleistung exakt auf den Anwendungsbereich einstellbar
- Stufenlose Leistungsregelung von 10 bis 100 Prozent
- Auslieferungszustand inklusive Kühlflüssigkeit
- LED am Spulenkopf zeigt Betrieb an
- Exakt platzierte Erwärmung innerhalb weniger Sekunden aufgrund modernster Mikroprozessor-Technologie
- Stromversorgung 400 V – 32A



**Starkstrom-
Anschluss
benötigt!**



2



6.999,- €
zzgl. MwSt.



VIGOR GmbH · Am Langen Siepen 13-15 · 42857 Remscheid · GERMANY
www.vigor-equipment.com · info@vigor-equipment.com



EINFACH VIGOR.

Unverbindlich empfohlene Aktionspreise (UVPs) ohne MwSt.; während des Aktionszeitraums ersetzen diese alle anderen UVPs