

Technické tabulky

i.2 – i.15

- Šrouby	i.2 – i.7
- Jednotky měření	i.8
- Jednotky SI – Mezinárodní jednotky	i.9
- Tvrdost	i.10
- ISO je vhodné pro systém se standardním hřídelem	i.11
- ISO je vhodné pro systém se standardním otvorem	i.12 – i.13
- Pomůcka při výběru fréz	i.14 – i.15



Přehled piktogramů

i.16 – i.18



Rejstřík A . . . Z

i.19 – i.42



Index 0 . . . 9

i.43 – i.47



Formuláře

i.54 – i.57

- Všeobecné podmínky	i.54
- Formulář pro faxové objednávky	i.56
- Speciální dodávky	i.57



To dohromady sedí...

Normované šroubované soustružnické vložky

	Kontrolní momenty otáčení	Šrouby s drážkou																						
		Metrické šrouby											Šrouby do plechu						Vruty					
		Zápustné		Zápustné s čochovou hlavou		Válcovité		S plochou hlavou			Závitové kolíky		Zápustné		Zápustné s čochovou hlavou		S plochou hlavou		Zápustné	Zápustné s čochovou hlavou	Polokulaté			
		ISO	DIN	ISO	DIN	ISO	DIN	ISO	DIN	DIN	DIN	ISO	DIN	ISO	DIN	ISO	DIN	ISO	DIN	DIN	DIN	DIN		
	DIN 5263 Nm	ISO 2009	DIN 963	ISO 2010	DIN 964	ISO 1207	DIN 84	ISO 1580	DIN 85	DIN 920	DIN 921	ISO 4766	DIN 7435	ISO 417	DIN 427	ISO 1482	DIN 7972	ISO 1483	DIN 7973	ISO 1481	DIN 7971	DIN 97	DIN 95	DIN 96
		M	M	M	M	M	M	M	M	M	M	M	M	M	M	B	B	B	B	B	B	H	H	H
2 x 0,4	0,35											2,5	2,5									1,6		1,6
2,5 x 0,4	0,42	1,6	1,6	1,6	1,6		1,6	1,8	1,6		2,5	1,6	3,5	3,5									1,6	2
3 x 0,5	0,8	2	2	2	2		2	2		3	3,5	2	4	4	2,2	2,2	2,2	2,2	2,2	2,2		2	2	
4 x 0,5	1,1							2		3,5	2								2,2					
3,5 x 0,6	1,4	2,5	2,5	2,5	2,5		2,5	2,5		4	2,5										2,2	2,5	2,5	2,5
4,5 x 0,6	1,8							2,5		4	2,5										2,2			2,5
4 x 0,8	2,9	3	3	3	3			3	3	5	3	5	5	2,9	2,9	2,9	2,9	2,9	2,9	2,9	3	3	3	
5,5 x 0,8	3,9		3,5		3,5			3	3	5	3	3,5								2,9	2,9			3,5
5,5 x 1	6,2	3,5	4	3,5	4	3,5	4	3,5	3,5	6	4			3,5	3,9	3,5	3,5	3,9	3,5	3,5	3,9	4	4	4
6,5 x 1,2	10,5	4	5	4	5	4	4						8	8	4,2	4,8	4,2	4,8	4,2			5	5	5
8 x 1,2	12,9					5	5	4	4	8	5								4,8	4,2	4,2	5,5	5,5	
8 x 1,6	22,9	6	6	6	6								10	10	5,5	6,3	5,5	6,3	5,5			6	6	6
10 x 1,6	28,7					6	6	6	6	10	6		14					6,3	5,5	5,5	6,3	7	7	
12 x 2	53,8	8	8	8	8	8	8	8	8		8		16	8		8			8			8		7-8
14 x 2,5	98,0	10	10	10	10	10	10	10	10		10		18-20	9,5		9,5			9,5			10		

	Kontrolní momenty otáčení	Křížové, PH + PZ													
		Metrické šrouby				Šrouby do plechu				Vruty			Americké šrouby		
		Zápustné		Zápustné s čochovou hlavou		S čochovou hlavou		S čochovou hlavou		Zápustné		Zápustné s čochovou hlavou	Polokulaté	Zápustné	Americké šrouby
		DIN	DIN	DIN	DIN	DIN	DIN	DIN	DIN	DIN	DIN	DIN	DIN	DIN	Č.
		DIN 965	DIN 966	DIN 7985	DIN 7981	DIN 7982	DIN 7983	DIN 7995	DIN 7996	DIN 7997					
		M	M	M	B	B	B	H	H	H		Č.			
00	00	*	*	*	*	*	*	*	*	*	*	*			
0	0	2	1,6	2	1,6	2	1,6				2	2	2	0 - 1	
1	1	5	2,5	3	2,5	3	2,9	2,2	2,2	2,2	2,5	2,5	2,5	2 - 4	
2	2	14	3,5	5	3,5	5	4,8	3,5	3,5	3,5	3,5	3,5	3,5	5 - 10	
3	3	42	6		6		6,3	5,5	5,5	5,5	5,5	5,5	5,5	12 - 16	
4	4	88,7	8	10	8	10		8	8	8	8	8	8	18 - ...	

*Speciální šrouby

TORX® To dohromady sedí...
šroubované soustružnické vložky

TORX® Vložky nástrčného klíče



Velikost 1:1	TORX®	mm	Kontrolní momenty otáčení Nm	Vnitřní TORX®									Velikost 1:1	TORX®	mm	Vnější TORX®		
				Metrické šrouby						Šrouby do plechu						Metrické šrouby		
				Válcovité	Zápustné	Zápustné s číčkou hlavou	Válcovité	Ploché s číčkou hlavou	Zápustné	S číčkou hlavou	Zápustné	Zápustné s číčkou hlavou				Přírubové	Přírubové	
				ISO 4762												ISO 4014 4017		
				DIN 912	DIN 963 965	DIN 964 966	DIN 7984 6912	DIN 7985	DIN 7991		DIN 7981	DIN 7972 7982	DIN 7973 7983			DIN 931 933	DIN 6921	
				M	M	M	M	M	M		B	B	B			M	M	
	Velikost			*	*	*	*	*	*	*	*	*	*	Velikost		M	M	
*	T 5	1,42	0,51	*	*	*	*	*	*	*	*	*	*		E 4	3,83	3	
*	T 6	1,70	0,9	*	*	*	*	*	*	*	*	*	*		E 5	4,72	4	
	T 7	1,99	1,7	*	*	*	*	*	*	*	*	*	*		E 6	5,69	5	4
	T 8	2,31	2,6	2,5	2,5	2,5		2,5			2,9	2,9	2,9		E 7	6,17	**	**
	T 9	2,50	3,4								2,9				E 8	7,47	6	5
	T 10	2,74	4,5	3	3	3	3	3	3	3	3,5	3,5	3,5		E 10	9,37	8	6
	T 15	3,27	7,7		3,5	3,5		3,5			3,9	3,9	3,9		E 12	11,12	10	8
	T 20	3,86	12,7	4	4	4	4	4	4	4	4,2	4,2	4,2		E 14	12,85	12	10
	T 25	4,43	19,0	5	5	5	5	5	5	5	4,8 5,5	4,8 5,5	4,8 5,5		E 16	14,71	**	**
	T 27	4,99	26,9	**	**	**	**	**	**	**	**	**	**		E 18	16,64	14	12
	T 30	5,52	37,4	6	6	6	6	6	6	6	6,3	6,3	6,3		E 20	18,41	16	14
	T 40	6,65	65,1	8	8	8	8	8	8	8								
	T 45	7,82	104	**	**	**	**	**	**	**	**	**	**					
	T 50	8,83	159	10	10	10	10	10	10	10								
	T 55	11,22	257	12			12		12									
	T 60	13,25	446	14			14											

* Speciální šrouby M 1,6 a 2,0 pro otočné destičky z tvrdkovu

** Speciální šrouby

To dohromady sedí...

Normované nástrčné klíče

		Šrouby s vnitřním šestihranem									Vnější šestihran							
		Metrické šrouby									Metrické šrouby a matice				Šrouby			
		Válco- vité	s ve- dením	Válco- vité	Zápust- né	Závitový kolík					Šrouby				Matice		Do plechu	Do dřeva
Kontrolní momenty otáčení	ISO 4762				ISO 4026 4029	ISO 4027	ISO 4028	Kontrolní momenty otáčení	ISO 4018	ISO 4016	ISO 4014	ISO 4017	ISO 4035 4036		ISO 1479			
	DIN 7426 Nm	DIN 912	DIN 6912	DIN 7984	DIN 7991	DIN 913 916	DIN 914		DIN 915	DIN 899	DIN 558	DIN 601	DIN 931	DIN 933	DIN 439	DIN 934	DIN 7976	DIN 571
		M	M	M	M	M	M			M	M	M	M	M	M	B	H	
0,7						1,4	1,4								1			
						1,6	1,6								1,2			
						1,8	1,8								1,4			
0,9						2	2		3,2	7,08		1,6	1,6	1,6	1,6	2,2		
1,3						2,5	2,5		3,5	8,26				1,8				
1,5	0,95	1,6-2				3	3		4	10,4		2	2	2	2			
2	2,3	2,5		3	3	4	4		4,5	12,6			2,3					
2,5	4,4	3		4	4	5	5		5	15,1		2,5	2,5	2,5	2,5	2,9		
3	7,6	4	4	5	5	6	6		5,5	17,8		3	3	3	3	3,5		
4	18	5	5	6	6	8	8		6	20,6			3,5	3,5	3,5	3,5		
5	35	6	6	8	8	10	10		7	26,8		4	4	4	4	3,9	4	
6	61	8	8		10	12	12		8	33,6	5	5	5	5	5	4,8	5	
7	97			10					9	41,1	-	-	-	-	-	-	-	
8	140	10	10	12	12	16	16		10	49,1	6	6	6	6	6	6,3	6	
10	280	12	12	14	14	18	18		11	57,8			7	7	7			
						20	20		12	67,0							7	
12	480	14	14	16	18	22	22		13	68,6	8	8	8	8	8	8	8	
				18	20	24	24		14	68,6	-	-	-	-	-	-	-	

Index

ISO Mezinárodní norma

DIN Německá norma

M Metrické šrouby Průměr závitu

M Závitové kolíky metrické Průměr závitu

M Matice metrické Průměr závitu

B Šrouby do plechu Průměr závitu

H Vrutý Průměr závitu

Symbols

Přerušení provozu nástroje = šroubovací otočný nástavec

pro šrouby s vnitřní mechanikou

Přerušení provozu nástroje = nasouvací klíčový nástavec

pro šrouby s vnější mechanikou

To dohromady sedí...
Normované šroubováky



Kontrolní momenty otáčení		Ploché šroubováky																								
		Metrické šrouby											Šrouby do plechu						Vruty							
		Zápuštěné		Zápuštěné s čochkovou hlavou		Válcovité		S plochou hlavou			Závitové kolíky		Zápuštěné		Zápuštěné s čochkovou hlavou		S plochou hlavou		Zápuštěné	Zápuštěné s čochkovou hlavou	Polo-kulaté					
DIN 5263	DIN 5263	ISO 2009	DIN 963	ISO 2010	DIN 964	ISO 1207	DIN 84	ISO 1580	DIN 85	DIN 920	DIN 921	ISO 4766	DIN 417	7435	427	ISO 1482	DIN 7972	ISO 1483	DIN 7973	ISO 1481	DIN 7971	DIN 97	DIN 95	DIN 96		
Nm	Nm	M ·	M ·	M ·	M ·	M ·	M ·	M ·	M ·	M ·	M ·	M ·	M ·	M ·	M ·	B ·	B ·	B ·	B ·	B ·	B ·	H ·	H ·	H ·		
2 x 0,4	0,30	0,35										2,5	2,5										1,6		1,6	
2,5 x 0,4	0,40	0,45	1,6	1,6	1,6	1,6		1,6	1,8	1,6		2,5	1,6	3,5	3,5									1,6	2	
3 x 0,5	0,7	0,8	2	2	2	2		2	2		3/3,5	2	4	4		2,2	2,2	2,2	2,2	2,2	2,2		2	2		
4 x 0,5	-	1,1						2			3,5	2								2,2						
3,5 x 0,6	1,3	1,4	2,5	2,5	2,5	2,5		2,5	2,5		4	2,5										2,2	2,5	2,5	2,5	
4,5 x 0,6	-	1,8						2,5			4	2,5										2,2			2,5	
4 x 0,8	2,6	2,9	3	3	3	3			3	3	5	3	5	5	5	2,9	2,9	2,9	2,9	2,9	2,9	2,9	2,9	3	3	3
5,5 x 0,8	-	3,9		3,5		3,5			3	3	5	3	5	5							2,9	2,9			3	
5,5 x 1	5,5	6,2	3,5	4	3,5	4	3,5	4	3,5	3,5	6	4				3,5	3,5	3,5	3,5	3,5	3,5	3,5	4	4	4	
6,5 x 1,2	9,4	10,5	4	5	4	5	4	4					8	8		4,2	4,2	4,2	4,2	4,2			5	5	5	
8 x 1,2	11,5	12,9					5	5	4	5	8	5							4,8	4,8	4,8	4,8	5,5	5,5		
8 x 1,6	20,5	22,9	6	6	6	6							10	10		5,5	5,5	5,5	5,5	5,5			6	6	6	
10 x 1,6	25,6	28,7					6	6	6	6	10	6		14					6,3	6,3	6,3	6,3	7	7		
12 x 2	48,0	53,8	8	8	8	8	8	8	8	8		8		16	8		8		8			8	8	8	7 - 8	
14 x 2,5	87,5	98,0	10	10	10	10	10	10	10	10				18-20	9,5		9,5		9,5			10				

* Pouze pro strojní šroubováky

Kontrolní momenty otáčení		Křížové, PH + PZ											Index	
		Metrické šrouby			Šrouby do plechu				Vruty				Americké šrouby	
		Zápuštěné	Zápuštěné s čochkovou hlavou	S čochkovou hlavou	Zápuštěné	Zápuštěné s čochkovou hlavou	Zápuštěné s čochkovou hlavou	Polo-kulaté	Zápuštěné					
DIN 5261	DIN 5261	DIN 965	DIN 966	DIN 7985	DIN 7981	DIN 7982	DIN 7983	DIN 7995	DIN 7996	DIN 7997				
Velikost	Velikost	M ·	M ·	M ·	B ·	B ·	B ·	H ·	H ·	H ·	Č.			
00	00	*	*	*	*	*	*	*	*	*				
0	0	1	1	1,6	1,6	1,6		2	2	2	0 - 1			
1	1	3,5	3,9	2,5	2,5	2	2,2	2,2	2,2	2,5	2,5	2,5	2 - 4	
2	2	8,2	10,3	3	3	3	2,9	2,9	2,9	3	3	3	5 - 10	
3	3	19,5	32,0	3,5	3,5	3,5	3,5	3,5	3,5	3,5	3,5	3,5	12 - 16	
4	4	38	88,7	5	5	5	4,8	4,8	4,8	5	5	5	18 - ...	
		10	10	10										

Symboly	
Pohon nástroje = šroubovák	
pro šrouby s vnitřní mechanikou	
Pohon nástroje = nástrčný klíč	
pro šrouby s vnější mechanikou	

To dohromady sedí...

Normované šestihřanné šroubováky

Normované nástrčné klíče



		Šrouby s vnitřním šestihřanem						
		Metrické šrouby						
		Válco- vité	s ve- dením	Válco- vité	Zápust- né	Závitový kolík		
		ISO 4762				ISO 4026 4029	ISO 4027	ISO 4028
		DIN 912	DIN 6912	DIN 7984	DIN 7991	DIN 913 916	DIN 914	DIN 915
		M :	M :	M :	M :	M :	M :	M :
0,7	0,08					1,4 1,6 1,8	1,4 1,6 1,8	1,4 1,6 1,8
0,9	0,18					2	2	2
1,3	0,53	1,4				2,5	2,5	2,5
1,5	0,82	1,6-2				3	3	3
2	1,9	2,5		3	3	4	4	4
2,5	3,8	3		4	4	5	5	5
3	6,6	4	4	5	5	6	6	6
4	16	5	5	6	6	8	8	8
5	30	6	6	8	8	10	10	10
6	52	8	8		10	12 14	12 14	12 14
7	79			10				
8	120	10	10	12	12	16	16	16
10	220	12	12	14	14	18 20	18 20	18 20
12	370	14	14	16 18	18 20	22 24	22 24	22 24
14	590	16 18	16 18	20 22	22 24			
17	1000	20 22	20 22	24				
19	1000	24 27	24 27					
22	1000	30	30					
24	1000	33	33					
27	1000	36	36					
32	1000	42						

	Kontrolní momenty otáčení	Vnější šestihřan							
		Metrické šrouby a matice						Šrouby	
		Šrouby				Matice		Do plechu	Do dřeva
	DIN 899 Nm	DIN 558	DIN 601	DIN 931	DIN 933	DIN 439	DIN 934	DIN 7976	DIN 571
		M :	M :	M :	M :	M :	M :	B :	H :
0,7	2,5							1	
3	3							1,2 1,4	
3,2	1,3			1,6	1,6	1,6	1,6	2,2	
3,5	1,6					1,8			
4	2,4			2	2	2	2		
4,5	3,3				2,3				
5	4,4			2,5	2,5	2,5	2,5	2,9	
5,5	5,8			3	3	3	3	3,5	
6	7,4			3,5	3,5	3,5	3,5		
7	11,4			4	4	4	4	3,9 4,2	4
8	16,6	5	5	5	5	5	5	4,8 5,5	5
9	23,0	-	-	-	-	-	-	-	-
10	31,0	6	6	6	6	6	6	6,3	6
11	40,4			7	7		7		
12	51,5								7
13	64,5	8	8	8	8	8	8	8	8
14	79,4	-	-	-	-	-	-	-	-
15	96,2	-	-	-	-	-	-	-	-
16	115	10	10	10	10	10	10		
17	134	10	10	10	10	10	10		10

	Kontrolní momenty otáčení	Čtyřhran				
		Metrické šrouby			Metrické matice	
		DIN 478	DIN 479	DIN 480	DIN 557	DIN 562
	DIN 899 Nm	M :	M :	M :	M :	M :
3,5					1,8	
4					2	
4,5						
5		5	5			2,5
5,5						3
6		6	6			3,5
7						4
8		8	8	8	5	5
9		-	-	-	-	-
10		10	10	10	6	6
11		-	-	-	-	-
12		-	-	-	-	-
13		12	12	12	8	8
14		-	-	-	-	-

Palec = mm	Palec = mm
1/16 = 1,59	9/32 = 7,14
5/64 = 1,98	5/16 = 7,94
3/32 = 2,38	11/32 = 8,73
7/64 = 2,78	3/8 = 9,53
1/8 = 3,18	7/16 = 11,11
9/64 = 3,57	1/2 = 12,90
5/32 = 3,97	9/16 = 14,29
3/16 = 4,76	5/8 = 15,88
7/32 = 5,56	3/4 = 19,05
1/4 = 6,35	

Měrné jednotky

Metrické míry									
Rozměry klíče				ø závitů					
Jmenovitý rozměr	Dolní mezí rozměr v mm, podle DIN 475/2		Horní mezí rozměr v mm, podle DIN 475/2, řada 1		Horní mezí rozměr v mm, podle DIN 475/2, řada 1		Metrické míry podle DIN		ISO R272 1968
					Normální šestihran	malý šestihran	velký šestihran	normální šestihran	malý šestihran k
3	3,02	3,08	1,2	1,4				1,6	
3,2	3,22	3,28							
3,5	3,52	3,60							
4	4,02	4,12	2				2		
4,5	4,52	4,62	2,3						
5	5,02	5,12	2,5	2,6			2,5		
5,5	5,52	5,62	3				3		
6	6,03	6,15	3,5						
7	7,03	7,15	4				4		
8	8,03	8,15	4,8		5	6	5		
9	9,03	9,15	9,18						
10	10,04	10,19	10,24	6	8		6		
11	11,04	11,19	11,24	7			7		
12	12,04	12,24	12,30					8	
13	13,04	13,24	13,30	8	10		8		
14	14,05	14,27	14,35						10
15	15,05	15,27	15,35						
16	16,05	16,27	16,35	10 (Kfz)					
17	17,05	17,30	17,40	10	12		10	12	
18	18,05	18,30	18,40						
19	19,06	19,36	19,46	12	16		12	14	
20	20,06	20,36	20,46						
20,8	20,86	21,16	21,26						
21	21,06	21,36	21,46						
22	22,06	22,36	22,46	14		12	14	16	
23	23,06	23,36	23,46						
24	24,06	24,36	24,46	16	20		16	18	
25	25,06	25,36	25,46						
26	26,08	26,48	26,58						
27	27,08	27,48	27,58	18		16	18	20	
28	28,08	28,48	28,58						
29	29,08	29,48	29,58						
30	30,08	30,48	30,58	20	24		20	22	
32	32,08	32,48	32,58	22		20	22	24	
33	33,08	33,48	33,58						
36	36,10	36,60	36,70	24	30	22	24	27	
38	38,10	38,60	38,70						
41	41,10	41,60	41,70	27		24	27	30	
42	42,10	42,60	42,70						
46	46,10	46,60	46,70	30	36	27	30	33	
50	50,10	50,60	50,70	33			33	36	
54	54,10	54,60	54,70						
55	55,12	55,72	55,92	36	42		36	39	
58	58,12	58,72	58,92						
60	60,12	60,72	60,92	39			39		
63	63,12	63,72	63,92						
65	65,12	65,72	65,92	42	48		42		
67	67,12	67,72	67,92						
70	70,12	70,72	70,92	45			45		
71	71,12	71,72	71,92						
75	75,15	75,85	76,15	48	56		48		
77	77,15	77,85	78,15						
80	80,15	80,85	81,15	52			52		
85	85,15	85,85	86,15	56			56		
90	90,15	90,85	91,15	60			60		
95	95,15	95,85	96,15	64			64		
100	100,15	100,85	101,15	68			68		
105	105,20	106,00	106,40	72			72		
110	110,20	111,00	111,40	76			76		
115	115,20	116,00	116,40	80			80		
120	120,20	121,00	121,40	85			85		
125	125,20	126,00	126,40						
130	130,20	131,00	131,40	90			90		
135	135,20	136,00	136,40	95			95		
140	140,20	141,00	141,40						
145	145,20	146,00	146,40	100			100		
150	150,25	151,25		105			105		
155	155,25	156,25		110			110		
160	160,25								
165	165,25								
170	170,25							115	
175	175,25								120
180	180,25								125
185	185,25								130
190	190,25								135
195	195,25								140
200	200,25								140
210	210,25								150
220	220,30								
230	230,30								

Americké míry										
Rozměry klíče			ø závitů							
Jmenovitý rozměr	Desítkové-pátové	Desítkové-metrické	ISO R 272 1962		Sjednocený standard		Americký standard B 18.2 1972			
			Bolts	Nuts	normal series BS 1768	heavy series BS 1769	finished thick series	regular square series	heavy series	finished and regular bolt series, hex head cap screws
1/8	.1250	3,18	No.2							
5/32	.1563	3,97		No. 0, 1						
3/16	.1875	4,76	No. 3, 4, 5	No. 2, 3						
13/64	.2031	5,16								
7/32	.2188	5,56								
15/64	.2344	5,95								
1/4	.2500	6,35	No. 6, 8	No. 4						
17/64	.2656	6,75								
9/32	.2813	7,14							No. 10	
5/16	.3125	7,94	No. 10, 12	No. 5, 6						
11/32	.3438	8,73		No. 8						
3/8	.3750	9,52		No. 10						
13/32	.4062	10,32								
7/16	.4375	11,11	1/4	No. 12 1/4	1/4	1/4	1/4	1/4	1/4	1/4
1/2	.5000	12,70	5/16	5/16	5/16	5/16	5/16	5/16	5/16	5/16
17/32	.5313	13,49								
9/16	.5625	14,29	3/8	3/8	3/8	3/8	5/16	5/16	3/8	3/8
19/32	.5938	15,08								
5/8	.6250	15,87	7/16		7/16		3/8	7/16	7/16	7/16
21/32	.6563	16,67								
11/16	.6875	17,46		7/16	7/16	7/16	7/16	7/16	1/2	1/2
3/4	.7500	19,05	1/2	1/2	1/2	1/2	7/16	7/16	1/2	1/2
25/32	.7813	19,84								
13/16	.8125	21,26	9/16		9/16		1/2	9/16	9/16	9/16
7/8	.8750	22,22		9/16	9/16	1/2	9/16	9/16	1/2	1/2
15/16	.9375	23,81	5/8	5/8	5/8	5/8	5/8	9/16	5/8	5/8
31/32	.9688	24,61								
1	1.0000	25,40								
1.1/16	1.0625	26,99				5/8		5/8		5/8
1.1/8	1.1250	28,57	3/4	3/4	3/4		3/4	3/4	3/4	3/4
1.3/16	1.1875	30,16								
1.1/4	1.2500	31,75				3/4		3/4		3/4
1.5/16	1.3125	33,34	7/8	7/8	7/8	7/8	7/8	7/8	7/8	7/8
1.3/8	1.3750	34,92								
1.7/16	1.4375	36,51				7/8		7/8		7/8
1.1/2	1.5000	38,10	1	1	1	1	1	1	1	1
1.5/8	1.6250	41,28								
1.11/16	1.6875	42,86	1 1/8	1 1/8	1 1/8	1	1 1/8	1 1/8	1 1/8	1 1/8
1.3/4	1.7500	44,45								
1.13/16	1.8125	46,04				1 1/8		1 1/8		1 1/8
1.7/8	1.8750	47,62	1 1/4	1 1/4	1 1/4	1 1/4	1 1/4	1 1/4	1 1/4	1 1/4
2	2.0000	50,80								
2.1/16	2.0625	52,39	1 3/8	1 3/8	1 3/8	1 3/8	1 3/8	1 3/8	1 3/8	1 3/8
2.3/16	2.1875	55,56				1 3/8		1 3/8		1 3/8
2.1/4	2.2500	57,15	1 1/2	1 1/2	1 1/2	1 1/2	1 1/2	1 1/2	1 1/2	1 1/2
2.3/8	2.3750	60,32				1 1/2		1 1/2		1 1/2
2.7/16	2.4375	61,91				1 5/8	1 5/8	1 5/8	1 5/8	1 5/8
2.9/16	2.5625	65,09								
2.5/8	2.6250	66,67	1 3/4	1 3/4	1 3/4	1 3/4	1 3/4	1 3/4	1 3/4	1 3/4
2.3/4	2.7500	69,85				1 3/4		1 3/4		1 3/4
2.13/16	2.8125	71,44					1 7/8	1 7/8	1 7/8	1 7/8
2.15/16	2.9375	74,61								
3	3.0000	76,20	2	2	2	2	2	2	2	2
3.1/8	3.1250	79,37								
3.3/8	3.3750	85,72					2 1/4	2 1/4	2 1/4	2 1/4
3.1/2	3.5000	88,90								
3.3/4	3.7500	95,25					2 1/4	2 1/4	2 1/4	2 1/4
3.7/8	3.8750	98,42								
4.1/8	4.1250	104,77					2 3/4	2 3/4	2 3/4	2 3/4
4.1/4	4.2500	107,95								
4.1/2	4.5000	114,30					3	3	3	3
4.5/8	4.6250	117,47								
4.7/8	4.8750	123,82								
5	5.0000	127,00								
5.1/4	5.2500	133,35								
5.3/8	5.3750	136,52					3 1/2	3 1/2	3 1/2	3 1/2
5.5/8	5.6250	142,87					3 3/4	3 3/4	3 3/4	3 3/4
5.3/4	5.7500	146,05								
6	6.0000	152,40					4	4	4	4
6.1/8	6.1250	155,57								

Britské míry			
ø závitů		Rozměry klíče	
Jmenovitý rozměr	BS 916, BS 1083	Desítkové-pátové	Desítkové-metrické
9 BA		.131	3,33
8 BA		.152	3,86
7 BA		.172	4,37
6 BA		.193	4,90
5 BA		.220	5,59
4 BA		.248	6,30
1/16	3/32	.256	6,50
3 BA		.282	7,16
3/32	1/8		



Nejdůležitější značky a jejich použití

Mega	M	1 000 000 = 10 ⁶	1 MW = 1 000 000 W
Kilo	k	1 000 = 10 ³	1 kW = 1 000 W
Hekto	h	100 = 10 ²	1 hl = 100 l
Deka	da	10	1 daN = 10 N
Dezi	d	0,1 = 10 ⁻¹	1 dm = 0,1 m
Zenti	c	0,01 = 10 ⁻²	1 cm = 0,01 m
Milí	m	0,001 = 10 ⁻³	1 mm = 0,001 m
Mikro	μ	0,00001 = 10 ⁻⁶	1 μm = 0,00001 m

Dosavadní názvy a značky, které zůstávají v platnosti

Velikost	Název	Značka	Vztahy	K jednotce SI
Objem	Litr	l	1 l = 1 dm ³ = 0,001 m ³	
Hmotnost	Tuna	t	1 t = 1 Mg = 1000 kg	
Tlak	Bar	bar	1 bar = 10 ⁵ Pa	
Plocha	Ar	a	1 a = 10 ² m ²	
Úhel	Stupeň	°	1° = 17,45 mrad	
	Minuta	'	1' = 0,291 mrad	
	Sekunda	"	1"/60 = 4,85 rad	
Čas	Minuta	min	1 min = 60 s	
	Hodina	h	1 h = 3600 s	
Rychlost		km/h	1 km/h = 1/3,6 m/s	
			1 m/s = 3,6 km/h	

Díky systému SI lze jednoznačně rozlišovat mezi silou a hmotou (hmotností) a odstranit zmatek mezi pojmy kp a kg.

Jednotkou síly je Newton (N).
Jednotkou hmoty (hmotnosti) je kilogram (kg)
Rozdíl je dán tíhovým zrychlením 9,81 m/s².

Nejdůležitější přepočty mezi dosavadními a novými jednotkami SI.

Jednotky SI vůči dosavadní jednotce:

1 N	=	0,102 kp
1 Nm	=	0,102 kpm (= 1 Joule)
1 W	=	0,102 kpm/s (= 1 J/s)
1 kW	=	1,36 PS
1 KW	=	860 kcal/h
1 J	=	0,102 kpm
1 J	=	0,239 cal
1 Pa	= (1 N/m ²) =	0,102 kp/m ²
K	=	°C + 273,15

Dosavadní jednotka vůči jednotce SI

1 kp	=	9,81 N
1 kpm	=	9,81 Nm
1 kpm/s	=	9,81 W
1 PS	=	0,736 kW
1 kcal/h	=	1,16 · 10 ³ kW = 0,00116 kW
1 kpm	=	9,81 J
1 cal	=	4,19 J
1 kp/m ²	=	9,81 Pa = 9,81 N/m ²

Z tabulek je vidět, že
kp = 9,81 N příp. 1 N = 0,102 kp.

S četností chyb jen 2 procenta se kp a N liší o faktor 0.

V praxi se proto počítá s následujícími hodnotami:

1 kp	=	10 N
1 N	=	0,1 kp

Nejdůležitější jednotky SI*

Velikost	Název	Značka
Délka	Metr	m
Hmotnost	Kilogram	kg
Čas	Sekunda	s
Elektrický proud	Ampér	A
Síla	Newton	N
Krouticí moment	Newtonmetr	Nm
Výkon	Watt	W
Energie (práce)	Joule	J
Tlak	Pascal	Pa
Teplota**	Kelvin	K

Energie/práce (Joule)

Jednotka energie má 3 označení:

1. Newtonmetr Nm (mechanická energie)
2. Wattsekunda Ws (elektrická energie)
3. Joule J (kalorická energie)

Volbou označení lze vyjádřit, jestli se jedná o energii mechanickou, elektrickou nebo kalorickou:

1 J = 1 Nm = 1 Ws (vztaženo na absolutní veličinu)

Přepočty mechanického napětí

Jednotka	N/mm ²	PA	kp/mm ²
1 N/mm ²	1	106	0,102
1 PA	10 ⁶	1	0,102 – 10 ⁶
1 kp/mm ²	9,81	9,81 – 106	1

Také zde se v praxi počítá s dostatečnou přesností (odchylka 2 %):

1 N/mm ²	=	0,1 kp/mm ²
1 kp/mm ²	=	10 N/mm ²

Například:

1. Nosník se zatíží 10 kN
2. Nosník váží 200 kg

Kelvinova stupnice začíná na absolutním nulovém bodě = -273,15°C

Následující tabulka vyjadřuje vztah °C a K:

	Kelvin	°C
Absolutní nulový bod	0 K	-273,15°C
Bod tání ledu	273,15 K	0 °C
Vodu varu vody	373,15 K	+ 100°C

V praxi zůstáváme např. u údaje, že voda je 20°C teplá. Pouze při rozdílu teplot se tyto musí uvádět v Kelvinech K. Zde odpovídá 1°C přesně 1 K.

Například: Rozdíl mezi teplotou na okenním rámu zvenku a okenním rámu uvnitř činí 15 K. Značka pro stupně ° při uvedení teploty v Kelvinech odpadá.

*) SI-System International d'Unites = Mezinárodní měrové jednotky

***) Jednotkou SI pro teplotu je Kelvin.

Porovnání tvrdostí



Srovnávací tabulka pro tvrdost podle Vickerse-Brinella-Rockwella a pevnost v tahu¹⁾

Tvrdost podle Vickerse HV 30	Tvrdost podle Brinella HB 30	Tvrdost podle Rockwella ²⁾		Pevnost v tahu σ_B N/mm ²	Tvrdost podle Vickerse HV 30	Tvrdost podle Brinella HB 30	Tvrdost podle Rockwella ²⁾		Pevnost v tahu σ_B N/mm ²
		HRB	HRC				HRB	HRC	
80	80	36,4	-	270	350	350	-	36,0	1170
85	85	42,4	-	290	360	359	-	37,0	1200
90	90	47,5	-	310	370	368	-	38,0	1230
95	95	52,0	-	320	380	376	-	38,9	1260
100	100	56,4	-	340	390	385	-	39,8	1290
105	105	60,0	-	360	400	392	-	40,7	1320
110	110	63,4	-	380	410	400	-	41,5	1350
115	115	66,4	-	390	420	408	-	42,4	1380
120	120	69,4	-	410	430	415	-	43,2	1410
125	125	72,0	-	420	440	423	-	44,0	1430
130	130	74,4	-	440	450	430	-	44,8	1460
135	135	76,4	-	460	460	-	-	45,6	-
140	140	78,4	-	470	470	-	-	46,3	-
145	145	80,4	-	490	480	-	-	47,0	-
150	150	82,2	-	500	490	-	-	47,7	-
155	155	83,8	-	520	500	-	-	48,3	-
160	160	85,4	-	540	510	-	-	49,1	-
165	165	86,8	-	550	520	-	-	49,7	-
170	170	88,2	-	570	530	-	-	50,4	-
175	175	89,6	-	590	540	-	-	51,0	-
180	180	90,8	-	600	550	-	-	51,6	-
185	185	91,8	-	620	560	-	-	52,2	-
190	190	93,0	-	640	570	-	-	52,8	-
195	195	94,0	-	660	580	-	-	53,3	-
200	200	95,0	-	670	590	-	-	53,9	-
205	205	95,8	-	680	600	-	-	54,4	-
210	210	96,6	-	710	610	-	-	55,0	-
215	215	97,6	-	720	620	-	-	55,5	-
220	220	98,2	-	730	630	-	-	56,0	-
225	225	99,0	-	750	640	-	-	56,5	-
230	230	-	19,2	760	650	-	-	57,0	-
235	235	-	20,2	780	660	-	-	57,5	-
240	240	-	21,2	800	670	-	-	58,0	-
245	245	-	22,1	820	680	-	-	58,5	-
250	250	-	23,0	830	690	-	-	59,0	-
255	255	-	23,8	850	700	-	-	59,5	-
260	260	-	24,6	870	720	-	-	60,4	-
265	265	-	25,4	880	740	-	-	61,2	-
270	270	-	26,2	900	760	-	-	62,0	-
275	275	-	26,9	920	780	-	-	62,8	-
280	280	-	27,6	940	800	-	-	63,6	-
285	285	-	28,3	950	820	-	-	64,3	-
290	290	-	29,0	970	840	-	-	65,0	-
295	295	-	29,6	990	860	-	-	65,7	-
300	300	-	30,3	1010	880	-	-	66,3	-
310	310	-	31,5	1040	900	-	-	66,9	-
320	320	-	32,7	1080	920	-	-	67,5	-
330	330	-	33,8	1110	940	-	-	68,0	-
340	340	-	34,9	1140					

1) Všechny hodnoty tvrdosti, zjištěné pomocí různých metod u různých materiálů lze srovnávat jen přibližně.

2) Hodnoty Rockwell, uvedené na jedno desetinné místo slouží jen pro interpolaci a v konečném výsledku je nutno je zaokrouhlit na celá čísla.

(Výtah z DIN 7160)
 Jmenovité úchytky v μ (= 0,001 mm)

U soustavy jednotný hřídel získají všechny hřídele toleranci h. Horní mezní rozměr hřídele se tak dostává k nulové linii a rovná se jmenovitému rozměru. Dolní mezní rozměr hřídele je o toleranci menší než její jmenovitý rozměr.

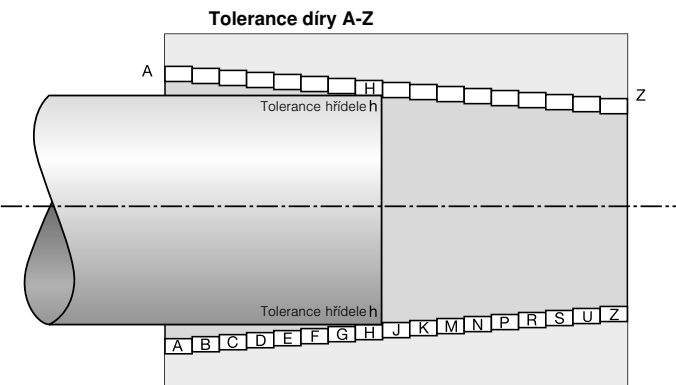

*) Přednostně podle DIN 7157 (S = uložení s vůlí)

Díry	Druh lícování*)	Jmenovitý rozměr nad ... do ... mm																	
		1 3	3 6	6 10	10 14	14 18	18 24	24 30	30 40	40 50	50 65	65 80	80 100	100 120	120 140	140 160	160 180	180 200	200 225
Hřídel h5		0 -4	0 -5	0 -6	0 -8	0 -9	0 -11	0 -13	0 -15	0 -18	0 -20	0 -22	0 -25	0 -28	0 -30	0 -32	0 -35	0 -38	0 -40
P 6		-6 -12	-9 -17	-12 -21	-15 -26	-18 -31	-21 -37	-26 -45	-30 -52	-36 -61	-40 -70	-44 -74	-48 -78	-52 -82	-56 -86	-60 -90	-64 -94	-68 -98	-72 -102
N 6		-4 -10	-5 -13	-7 -16	-9 -20	-11 -24	-12 -28	-14 -33	-16 -38	-20 -45	-22 -51	-24 -57	-26 -63	-28 -69	-30 -75	-32 -81	-34 -87	-36 -93	-40 -100
M 6		-2 -8	-1 -9	-3 -12	-4 -15	-4 -17	-4 -20	-5 -24	-6 -28	-8 -33	-8 -37	-9 -41	-10 -45	-11 -49	-12 -53	-13 -57	-14 -61	-16 -69	-18 -77
J 6		+3 -4	+5 -3	+5 -4	+6 -5	+8 -5	+10 -6	+13 -6	+16 -6	+18 -7	+20 -7	+22 -7	+24 -7	+26 -7	+28 -7	+30 -7	+32 -7	+34 -7	+36 -7
H 6		+6 0	+8 0	+9 0	+11 0	+13 0	+16 0	+19 0	+22 0	+25 0	+29 0	+32 0	+35 0	+38 0	+41 0	+44 0	+47 0	+50 0	+53 0
Hřídel h6		0 -6	0 -8	0 -9	0 -11	0 -13	0 -16	0 -19	0 -22	0 -25	0 -29	0 -32	0 -35	0 -38	0 -41	0 -44	0 -47	0 -50	0 -53
S 7		-14 -24	-15 -27	-17 -32	-21 -39	-27 -48	-34 -59	-42 -72	-48 -78	-58 -93	-66 -101	-77 -117	-85 -125	-93 -133	-105 -151	-113 -159	-123 -167	-133 -177	-143 -187
R 7		-10 -20	-11 -23	-13 -28	-16 -34	-20 -41	-25 -50	-30 -60	-32 -62	-38 -73	-41 -76	-48 -88	-50 -90	-53 -93	-60 -106	-63 -109	-67 -113	-72 -118	-77 -123
N 7		-4 -14	-4 -16	-4 -19	-5 -23	-7 -28	-8 -33	-9 -39	-10 -45	-12 -52	-14 -60	-16 -68	-18 -76	-20 -84	-22 -92	-24 -100	-26 -108	-28 -116	-30 -124
M 7		-2 -12	0 -12	0 -15	0 -18	0 -21	0 -25	0 -30	0 -35	0 -40	0 -46	0 -52	0 -58	0 -64	0 -70	0 -76	0 -82	0 -88	0 -94
K 7		+3 -6	+3 -9	+5 -10	+6 -12	+6 -15	+7 -18	+9 -21	+10 -25	+12 -28	+13 -33	+14 -38	+16 -43	+17 -48	+18 -53	+19 -58	+20 -63	+21 -68	+22 -73
J 7		+3 -6	+6 -6	+8 -7	+10 -8	+12 -9	+14 -11	+18 -12	+22 -13	+26 -14	+30 -16	+34 -18	+38 -20	+42 -22	+46 -24	+50 -26	+54 -28	+58 -30	+62 -32
H 7	S	+9 0	+12 0	+15 0	+18 0	+21 0	+25 0	+30 0	+35 0	+40 0	+46 0	+52 0	+58 0	+64 0	+70 0	+76 0	+82 0	+88 0	+94 0
G 7	S	+12 +2	+16 +4	+20 +5	+24 +6	+28 +7	+34 +9	+40 +10	+47 +12	+54 +14	+61 +15	+68 +16	+76 +17	+84 +18	+92 +19	+100 +20	+108 +21	+116 +22	+124 +23
F 7		+16 +6	+22 +10	+28 +13	+34 +16	+41 +20	+50 +25	+60 +30	+71 +36	+83 +43	+96 +50	+110 +58	+124 +66	+138 +74	+152 +82	+166 +90	+180 +98	+194 +106	+208 +114
Hřídel h9		0 -25	0 -30	0 -36	0 -43	0 -52	0 -62	0 -74	0 -87	0 -100	0 -115	0 -130	0 -145	0 -160	0 -175	0 -190	0 -205	0 -220	0 -235
H 8	S	+14 0	+18 0	+22 0	+27 0	+33 0	+39 0	+46 0	+54 0	+63 0	+72 0	+82 0	+92 0	+102 0	+112 0	+122 0	+132 0	+142 0	+152 0
H 11	S	+60 0	+75 0	+90 0	+110 0	+130 0	+160 0	+190 0	+220 0	+250 0	+290 0	+330 0	+370 0	+410 0	+450 0	+490 0	+530 0	+570 0	+610 0
F 8	S	+20 +6	+28 +10	+35 +13	+43 +16	+53 +20	+64 +25	+76 +30	+90 +36	+106 +43	+122 +50	+138 +58	+154 +66	+170 +74	+186 +82	+202 +90	+218 +98	+234 +106	+250 +114
E 9	S	+39 +14	+50 +20	+61 +25	+75 +32	+92 +40	+112 +50	+134 +60	+159 +72	+185 +85	+215 +100	+245 +115	+275 +130	+305 +145	+335 +160	+365 +175	+395 +190	+425 +205	+455 +220
D 10	S	+60 +20	+78 +30	+98 +40	+120 +50	+149 +65	+180 +80	+220 +100	+260 +120	+305 +145	+355 +170	+405 +200	+455 +230	+505 +260	+555 +290	+605 +320	+655 +350	+705 +380	+755 +410
C 11	S	+120 +60	+145 +70	+170 +80	+205 +95	+240 +110	+280 +120	+290 +130	+330 +140	+340 +150	+390 +170	+400 +180	+450 +200	+460 +210	+480 +230	+530 +240	+550 +260	+570 +280	+590 +300
Hřídel h11		0 -60	0 -75	0 -90	0 -110	0 -130	0 -160	0 -190	0 -220	0 -250	0 -290	0 -330	0 -370	0 -410	0 -450	0 -490	0 -530	0 -570	0 -610
H 11	S	+60 0	+75 0	+90 0	+110 0	+130 0	+160 0	+190 0	+220 0	+250 0	+290 0	+330 0	+370 0	+410 0	+450 0	+490 0	+530 0	+570 0	+610 0
D 11	S	+80 +20	+105 +30	+130 +40	+160 +50	+195 +65	+240 +80	+290 +100	+340 +120	+395 +145	+460 +170	+520 +200	+580 +230	+640 +260	+700 +290	+760 +320	+820 +350	+880 +380	+940 +410
C 11	S	+120 +60	+145 +70	+170 +80	+205 +95	+240 +110	+280 +120	+290 +130	+330 +140	+340 +150	+390 +170	+400 +180	+450 +200	+460 +210	+480 +230	+530 +240	+550 +260	+570 +280	+590 +300
A 11	S	+330 +270	+345 +270	+370 +280	+400 +290	+430 +300	+470 +310	+480 +320	+530 +340	+550 +360	+600 +380	+630 +410	+710 +460	+770 +520	+830 +580	+950 +660	+1030 +740	+1110 +820	+1190 +900

ISO-uložení systém jednotné díry

Tolerance hřídele A-Z

(Výtah z DIN 7154)

Jmenovité úchytky v μ (= 0,001 mm)

V této soustavě se všechny díry vytvářejí jednotně s tolerancí H. Dolní mezní rozměr díry se tak dostává přesně k nulové linii a rovná se jmenovitému rozměru. Horní mezní rozměr díry je o toleranci nad nulovou linií.

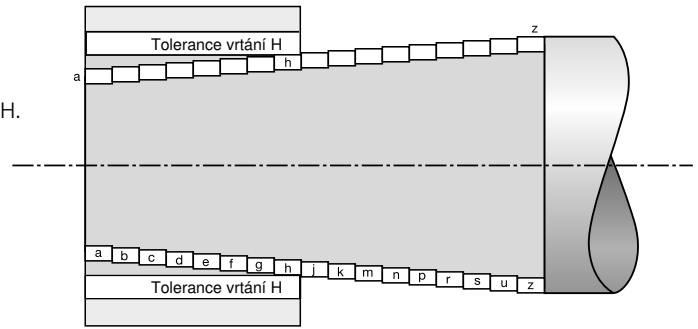

*) Přednostně podle DIN 7157 (P = uložení s přesahem, S = uložení s vůlí, Ü = přechodné uložení)

Hřídele	Druh lícování*)	Jmenovitý rozměr nad ... do ... mm																		
		1 3	3 6	6 10	10 14	14 18	18 24	24 30	30 40	40 50	50 65	65 80	80 100	100 120	120 140	140 160	160 180	180 200	200 225	225 250
Díra H6		+6 0	+8 0	+9 0	+11 0	+13 0	+16 0	+19 0	+22 0	+25 0	+29 0									
p 5		+10 +6	+17 +12	+21 +15	+26 +18	+31 +22	+37 +26	+45 +32	+52 +37	+61 +43	+70 +50									
n 5		+8 +4	+13 +18	+16 +10	+20 +12	+24 +15	+28 +17	+33 +20	+38 +23	+45 +27	+51 +31									
k 6		+6 0	+9 -1	+10 +1	+12 +1	+15 +2	+18 +2	+21 +2	+25 +3	+28 +3	+33 +4									
j 6		+4 -2	+6 -2	+7 -2	+8 -3	+9 -4	+11 -5	+12 -7	+13 -9	+14 -11	+16 -13									
h 5		0 -4	0 -5	0 -6	0 -8	0 -9	0 -11	0 -13	0 -15	0 -18	0 -20									
Díra H7		+10 0	+12 0	+15 0	+18 0	+21 0	+25 0	+30 0	+35 0	+40 0	+46 0									
s 6	P	+20 +14	+27 +19	+32 +23	+39 +28	+48 +35	+59 +43	+72 +59	+78 +71	+93 +92	+101 +100	+117 +108	+125 +133	+133 +122	+151 +122	+159 +130	+169 +140			
r 6	P	+16 +10	+23 +15	+28 +19	+34 +23	+41 +28	+50 +34	+60 +41	+62 +43	+73 +51	+76 +54	+88 +63	+90 +65	+93 +68	+106 +77	+109 +80	+113 +84			
n 6	Ü	+10 +4	+16 +8	+19 +10	+23 +12	+28 +15	+33 +17	+39 +20	+45 +23	+52 +27	+60 +31									
m 6		+8 +2	+12 +4	+15 +6	+18 +7	+21 +8	+25 +9	+30 +11	+35 +13	+40 +15	+46 +17									
k 6	Ü	+6 0	+9 -1	+10 +1	+12 +1	+15 +2	+18 +2	+21 +2	+25 +3	+28 +3	+33 +4									
j 6	Ü	+4 -2	+6 -2	+7 -2	+8 -3	+9 -4	+11 -5	+12 -7	+13 -9	+14 -11	+16 -13									
h 6	S	0 -6	0 -8	0 -9	0 -11	0 -13	0 -16	0 -19	0 -22	0 -25	0 -29									
g 6	S	-2 -8	-4 -12	-5 -14	-6 -17	-7 -20	-9 -25	-10 -29	-12 -34	-14 -39	-15 -44									
f 7	S	-6 -16	-10 -22	-13 -28	-16 -34	-20 -41	-25 -50	-30 -60	-36 -71	-43 -83	-50 -96									
Díra H8		+14 0	+18 0	+22 0	+27 0	+33 0	+39 0	+46 0	+54 0	+63 0	+72 0									
x 8	P	+34 +20	+46 +28	+56 +34	+67 +40	+72 +45	+87 +54	+97 +64	+119 +80	+136 +97	+168 +122	+192 +146	+232 +178	+264 +210	+311 +248	+343 +280	+373 +310	+422 +350	+457 +385	+497 +425
u 8	P	-	-	-	-	-	+81 +48	+99 +60	+109 +70	+133 +87	+148 +102	+178 +124	+198 +144	+233 +170	+253 +190	+273 +210	+308 +236	+330 +258	+356 +284	
h 9	S	0 -25	0 -30	0 -36	0 -43	0 -52	0 -62	0 -74	0 -87	0 -100	0 -115									
f 7	S	-6 -16	-10 -22	-13 -28	-16 -34	-20 -41	-25 -50	-30 -60	-36 -71	-43 -83	-50 -96									
d 9	S	-20 -45	-30 -60	-40 -76	-50 -93	-65 -117	-80 -142	-100 -174	-120 -207	-145 -245	-170 -285									
Díra H11		+60 0	+75 0	+90 0	+110 0	+130 0	+160 0	+190 0	+220 0	+250 0	+290 0									
h 9	S	0 -25	0 -30	0 -36	0 -43	0 -52	0 -62	0 -74	0 -87	0 -100	0 -115									
h 11	S	0 -60	0 -75	0 -90	0 -110	0 -130	0 -160	0 -190	0 -220	0 -250	0 -290									
d 9	S	-20 -45	-30 -60	-40 -76	-50 -93	-65 -117	-80 -142	-100 -174	-120 -207	-145 -245	-170 -285									
d 9	S	-60 -120	-70 -145	-80 -170	-95 -205	-110 -240	-120 -280	-130 -290	-140 -330	-150 -340	-170 -390	-180 -400	-200 -450	-210 -460	-230 -480	-245 -530	-260 -550	-280 -570		
c 11	S	-270 -330	-270 -345	-280 -370	-290 -400	-300 -430	-310 -470	-320 -480	-340 -530	-360 -550	-380 -600	-410 -630	-460 -710	-520 -770	-580 -830	-660 -950	-740 -103	-870 -111		



(Výtah z DIN 7160)

Jmenovité úchytky v μ (= 0,001 mm)

Hřídele	Jmenovitý rozměr nad ... do ... mm										
	1 3	3 6	6 10	10 18	18 30	30 50	50 80	80 120	120 180	180 250	
Vnější rozměry	d 11	- 20 - 80	- 30 -105	- 40 -130	- 50 -160	- 65 -195	- 80 -240	-100 -290	-120 -340	-145 -395	-170 -460
	e 8	- 14 - 28	- 20 - 38	- 25 - 47	- 32 - 59	- 40 - 73	- 50 - 89	- 60 -106	- 72 -126	- 85 -148	-100 -172
	f 9	- 6 - 31	- 10 - 40	- 13 - 49	- 16 - 59	- 20 - 72	- 25 - 87	- 30 -104	- 36 -123	- 43 -143	- 50 -165
	h 7	0 - 10	0 - 12	0 - 15	0 - 18	0 - 21	0 - 25	0 - 30	0 - 35	0 - 40	0 - 46
	h 8	0 - 14	0 - 18	0 - 22	0 - 27	0 - 33	0 - 39	0 - 46	0 - 54	0 - 63	0 - 72
	h 10	0 - 40	0 - 48	0 - 58	0 - 70	0 - 84	0 -100	0 -120	0 -140	0 -160	0 -185
	h 12	0 -100	0 -120	0 -150	0 -180	0 -210	0 -250	0 -300	0 -350	0 -400	0 -460
	js 11	+ 30 - 30	+ 38 - 37	+ 45 - 45	+ 55 - 55	+ 65 - 65	+ 80 - 80	+ 95 - 95	+110 -110	+125 -125	+145 -145
	js 14	+125 -125	+150 -150	+180 -180	+215 -215	+260 -260	+310 -310	+370 -370	+435 -435	+500 -500	+575 -575
	js 16	+300 -300	+375 -375	+450 -450	+550 -550	+650 -650	+800 -800	+950 -950	+1100 -1100	+1250 -1250	+1450 -1450
	k 10	+ 40 0	+ 48 0	+ 58 0	+ 70 0	+ 84 0	+100 0	+120 0	+140 0	+160 0	+185 0
	k 11	+ 60 0	+ 75 0	+ 90 0	+110 0	+130 0	+160 0	+190 0	+220 0	+250 0	+290 0
	k 12	+ 90 0	+120 0	+150 0	+180 0	+210 0	+250 0	+300 0	+350 0	+400 0	+460 0
	k 16	+600 0	+750 0	+900 0	+1100 0	+1300 0	+1600 0	+1900 0	+2200 0	+2500 0	+2900 0

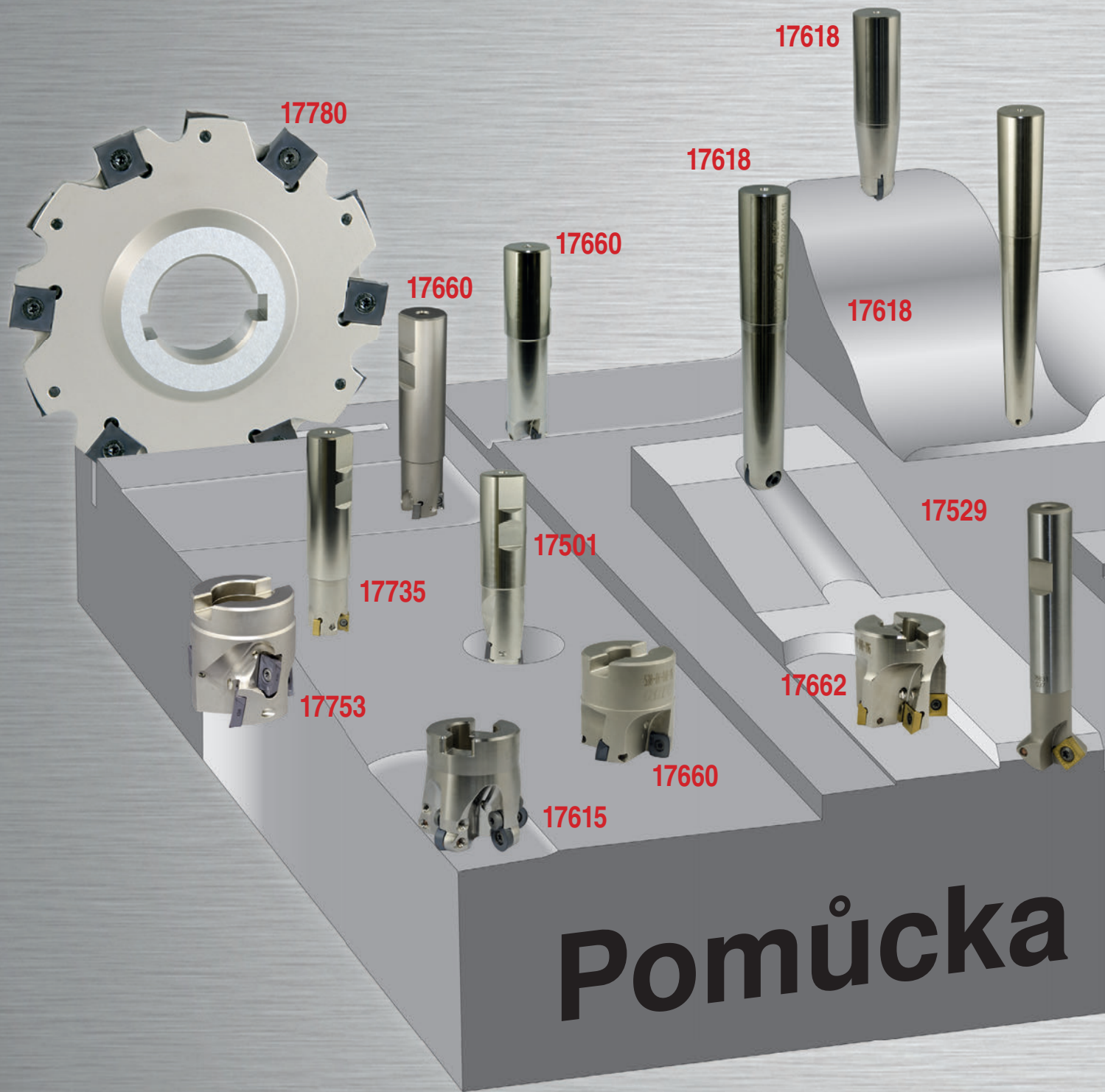

Pomůcka

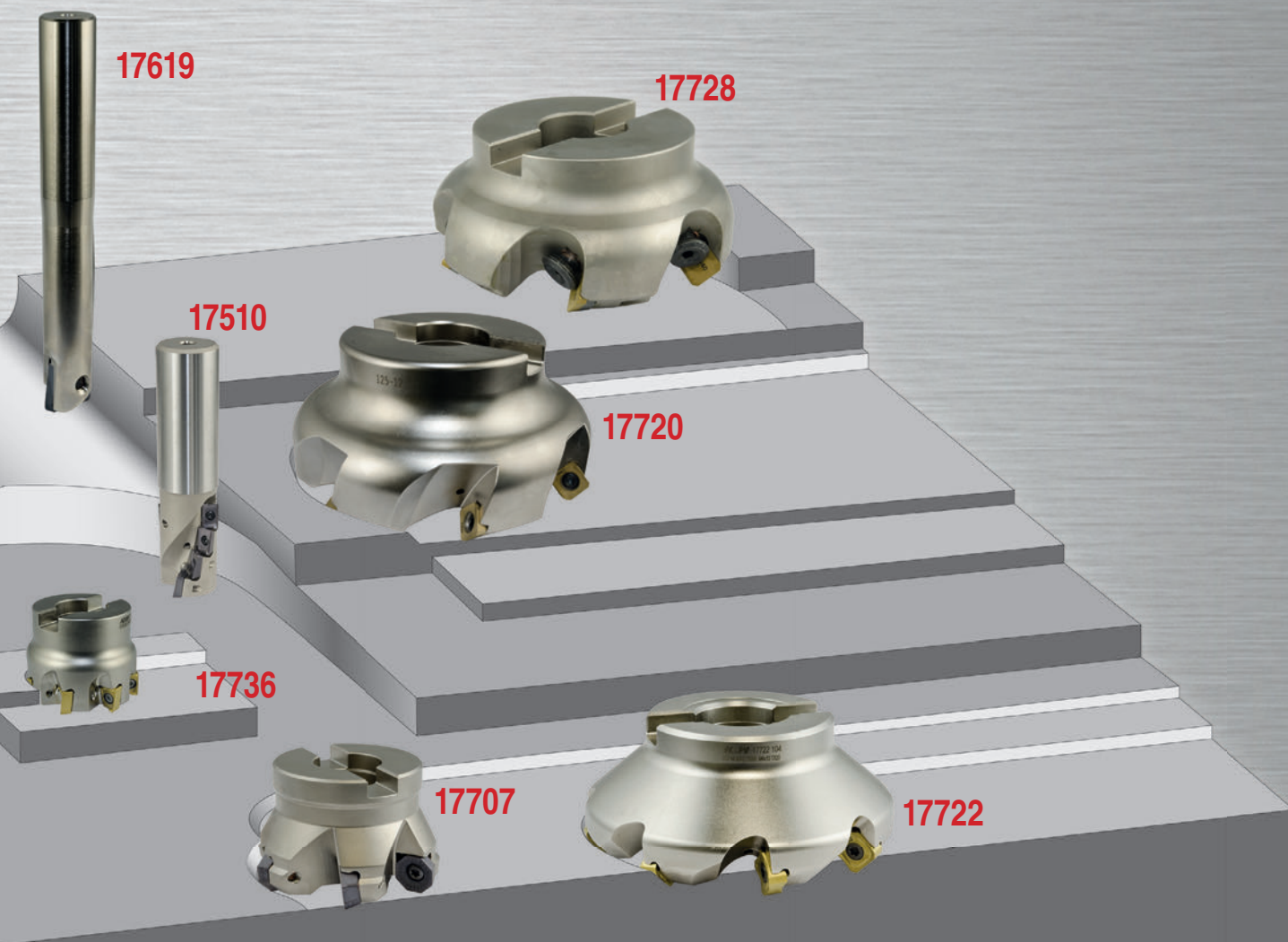

pro výběr fréz

Přehled fréz naleznete
na stranách 17.14 - 17.18

Řezné materiály a povlaky

H22 FIRE	Slinutý karbid s povlakem Fire (TiAlN)
HSS ASP30	Slitina práškových ocelí (ASP30 = typ výrobce)
HSS FUTURA	Rychlořezná ocel pro velké zatížení s povlakem Futura (TiAlN)
HSS-Co8 TiCN	Rychlořezná ocel pro velké zatížení s 8% kobaltovou slitinou (E) a povlakem TiCN
HSS-E FIRE	Rychlořezná ocel pro velké zatížení s 8% kobaltovou slitinou (E) a povlakem Fire (TiAlN)
HSS-E OX	Rychlořezná ocel pro velké zatížení s kobaltovou slitinou temperovaná párou pro snížení tvorby nárustků
HSS-E TOPFIRE	Rychlořezná ocel pro velké zatížení s kobaltovou slitinou (E) a povlakem Topfire (TiAlN)
HSS-E-PM Alcrona	Slitina práškových ocelí s 8% obsahem kobaltu a povlakem Alcrona (TiAlN)
HSS-E-PM HARDLUBE	Prášková ocel PM-X s povlakem Hardlube
HSS-E-PM TiAlN	Rychlořezná ocel pro velké zatížení se slitinou kobaltu (E) a práškových ocelí a povlakem TiAlN
VA-OX	Speciálně navržena pro obrábění VA (nerezové oceli), temperovaná párou pro snížení tvorby nárustků
VHM 	Slinutý karbid s diamantovým povlakem
VHM K10/K20	Slinutý karbid, řada ISO K10/K20
VHM AlTiN	Slinutý karbid s hliník-titan-nitridovým povlakem

**VHM
AluCC**

Extrémně přiléhavý povlak s ostrými řeznými hranami a mimořádně hladkým povrchem

**VHM
Nacro**

Slinutý karbid se speciálním povlakem

**VHM
RockTec**

Slinutý karbid s povlakem RockTec pro 52 nebo 65 HRC

**VHM
TiAlN+C**

Slinutý karbid s povlakem TiAlN a povlakem C

**VHM
TiAlN-Ultra**

Slinutý karbid s povlakem Ultra (TiAlN)

**VHM
TiCN**

Slinutý karbid s povlakem TiCN

**VHM
TOPFIRE**

Slinutý karbid s povlakem Topfire (TiAlN)

**VHM
X.TREME**

Slinutý karbid s povlakem X.treme (TiAlN)

Toleranční pole

6g

Tolerance stopky

6HX

Tolerance závitu

Stupně

M

Metrický závit

MF

Přesný metrický závit

G











Trubkový závit

	Unifikovaný hrubý závit
	Unifikovaný jemný závit
	Britský standardní závit Whitworth
	Kuželový trubkový závit (US) (pro kónický trubkový závit dle amerického standardu)
	Pancéřovaný trubkový závit
	Tvar zářezu pro závitníky
	Max. hloubka vrtání pro závitníky pro průchozí otvory
	Max. hloubka vrtání pro závitníky pro slepé otvory



Verze hřídele

	Závitník s vyztuženou stopkou
	Závitník s průběžnou stopkou
	Válcová stopka, hladká
	Válcová stopka s upínací plochou Weldon
	Válcová stopka s pišťalovým vrubem
	S vnitřním přívodem chladicí kapaliny

Typ/profil (frézovací nástroje)

	Dokončovací frézy
	Hrubovací profil (frézování)
	Speciální hrubovací profil
	Hrubovací a dokončovací profil
	Dokončovací fréza na kalené materiály
	Jemný hrubovací profil
	Dokončovací fréza na hliník
	Hrubovací profil na hliník
	Bez středového břitu, čelní frézování je možné pouze přes hranu obrobku
	Se středovým břitem, možnost ponorného a čelního frézování (ve 3 směrech)

Frézování

	Čelní frézování
	Úhlové frézování
	Frézování drážek



Přehled piktogramů

Pokračování ▶

Frézování



Frézování kapes



Obrysové frézování



Srážení hran



Frézování líčujících drážek



Vrtání

Pevnosti materiálu a oblasti použití



Tvrдость materiálu, Rockwell



Pevnost, ocelové materiály



Pevnost, nerezové oceli



Ideální pro hliník



Ideální pro šedou litinu



Ideální pro nerezové, kyselinovzdorné, žáruvzdorné a austenitické oceli (V2A, V4A)



Ideální pro univerzální použití

Typ (upínací zařízení pro nástroje)

A

Bez průchozího otvoru

AD

S průchozím otvorem pro centrální přívod chladicí kapaliny

AD/B

S průchozím vývrtem pro centrální přívod chladicí kapaliny a 2 otvory na objímce nástroje pro boční přívod chladicí kapaliny

B

Se 2 otvory na objímce nástroje pro boční přívod chladicí kapaliny

Různé

HPC

Vysoce výkonné řezání

HSC

Vysokorychlostní řezání

1:50

Kuželovitost



Házivost



Úhel šroubovice



Vrcholový úhel

Z3

Počet řezných hran, počet zubů



Přehled délky nástroje

G 2.5
25000
1/min

Kvalita vyvážení

2D snímače hran	21.77
3D snímače hran	21.76-21.77
3D sondy	21.76

A

Abrazivní lamelové válečky	43.10-43.12
Absorbenty na olej	69.9
Absorpční punčochy	69.9
Absorpční role	69.9
Absorpční trubice	69.9
Adaptérové čepele	52.37, 55.7
Adaptérové čepele Torque®	55.7
Adaptéry	51.58, 9.37
Adaptéry	82.12-82.13
Adaptéry pro jádrové vrtáky	10.68
Adaptéry pro kombinované klíče	50.14
Adaptéry pro stlačený vzduch	9.134
Adaptéry USB	55.26, 55.34
Adhezivní kladiva	54.6
Aktivní čističe	9.106
Aku čerpadla	80.17
Aku kapesní svítilny	62.42
Aku kompaktní vrtačka/šroubovák	9.78
Aku LED svítilny na staveniště	9.36
Aku mokry/suchý vysavač	9.35
Aku nástroj MultiMaster	9.47
Aku nástroj MultiTalent	9.46
Aku pracovní světlomety	62.47, 88.4-88.5
Aku pracovní světlomety	9.68
Aku ráčnové nástroje	9.79
Aku rádia na staveniště	9.67
Aku sponkovače	9.64
Aku svítilny na staveniště	9.36
Aku tavné lepicí pistole	9.92
Aku úhlová vrtačka	9.24, 9.64, 9.79
Aku úhlové brusky	9.26, 9.32-9.33, 9.62, 9.67, 9.70, 9.83
Akumulátorová dílenská světla	62.45, 88.1-88.3
Akumulátorová pracovní světla	62.45-62.46, 88.1-88.3
Akumulátorová skládací světla	62.45, 88.1-88.2
Akumulátorová světla	62.45, 62.46, 88.1-88.3
Akumulátorová vrtací kladiva	9.34, 9.62
Akumulátorové kompresory	9.62
Akumulátorové lisý na kartuše	69.20, 9.80
Akumulátorové magnetické korunkové vrtačky	9.87
Akumulátorové mazací lisý	69.20, 77.9, 9.80
Akumulátorové píly ocasky	9.62
Akumulátorové přikleповé vrtací šroubováky	9.25, 9.29, 9.62, 9.66, 9.81
Akumulátorové přímé brusky	9.33
Akumulátorové přímočaré píly	9.34, 9.82
Akumulátorové průmyslové vysavače	9.62
Akumulátorové rázové utahováky	9.26, 9.32
Akumulátorové rázové utahováky	9.26, 9.32, 9.52, 9.66, 9.75, 9.78, 9.81
Akumulátorové šroubováky VDE	52.28
Akumulátorové světlomety	62.47, 88.4-88.5
Akumulátorové svítilny	9.35, 9.67
Akumulátorové úhlové šroubováky	9.61
Akumulátorové úhlové šroubováky	9.24
Akumulátorové vrtací šroubováky	9.22, 9.25-9.26, 9.29-9.31, 9.50-9.52
Akumulátorové závitníky	9.40, 9.74
Akumulátorový šroubovák	52.28
Akumulátorový šroubovák	9.21, 9.24
Akumulátorový šroubovák	9.77
Akumulátory	39.40
Amoniakové kameny	70.9
Ampérmetry	62.56
Aplikační pistole	69.19
Aretační upínací páka	27.10
Autogenové hadice	70.17
Autolékárníčky	68.22
Automatické držáky bitů	52.59
Automatické důlčičky	24.4
Automatické magnetické držáky bitů	52.59

B

Balící stoly	82.22
Baterie	39.40, 9.37, 9.54, 9.68, 9.75, 9.84
Baterie	39.39-39.40
Batohy	86.11
Batohy na nářadí	86.11
Batohy na nářadí pro techniky	86.11
Bavlněné rukavice	68.4-68.5
Berlínské nůžky	73.5
Bez oleje	69.5
Bezdrátová zařízení pro registraci dat	33.46
Bezjiskrové nástroje	58.1-58.4
Bezklíčová sklíčidla	21.5
Bezpečné zajištění	80.9
Bezpečnost na pracovišti VDE	62.68
Bezpečnostní dřevěné podlahové mřížky	82.23
Bezpečnostní klíny rukojetí	54.4
Bezpečnostní kryty	70.23
Bezpečnostní lana na stožáry	68.20
Bezpečnostní madla	62.68
Bezpečnostní mycí pistole	9.132
Bezpečnostní nože	62.3-62.5
Bezpečnostní nože s dvojitou pojistkou	62.4
Bezpečnostní nůžky na ocelové pásy	73.8-73.9
Bezpečnostní pásy	68.20
Bezpečnostní řezačky na krabice	62.5
Bezpečnostní sběrné nádoby	77.7
Bezpečnostní schůdky	85.47-85.48
Bezpečnostní shrnovače	73.9
Bezpečnostní skříň	85.40
Bezpečnostní sloupky	87.2
Bezpečnostní štítky	87.7
Bezpečnostní vesty z PVC	68.24
Bezpečnostní zásuvné klíče	26.8
Bimetalové listy přímočaré píly	40.9
Bimetalové válcové píly	40.27
Bimetalový pilové listy	40.9
Bity	52.38-52.39, 52.41-52.49, 52.51-52.53
Bity Forstner	67.4, 9.3
Bity kuželového výhlubníku	12.6
Bity kuželového výhlubníku	12.6
Bity nástrčného klíče TORX®	51.15, 51.28, 51.52
Bity pro šroubovák se šestihlannou kulovou hlavou	51.27, 51.47
Bity šestihlanných nástrčných klíčů	51.9-51.10, 51.24-51.25, 51.42-51.43
Blokové čelisti	26.4-26.5
Blokové klíče	50.23
Boční štípací kleště a rovinné frézy	9.114
Boční štípací kleště ESD	63.10
Boční štípací kleště na elektroniku	63.7
Boční štípací kleště na elektroniku	63.9
Boční štípací kleště na elektroniku	63.6-63.12, 63.14
Boční štípací kleště na elektroniku ESD	63.8, 63.12
Boční štípací kleště VDE	62.67
Boční stolky	81.25, 82.22
Bourací kladiva	9.146
Boxy na nářadí	86.11
Boxy na nářadí	83.2, 86.12
Boxy na ochranné brýle	68.16
Brašny na nářadí	86.5
Brašny na nářadí	86.1-86.5, 86.10
Břítové destičky ze slinutého karbidu	18.25
Břity	58.4, 62.1-62.7, 62.9-62.10, 62.12
Břity na odstraňování otřepů z prohlubní	73.14
Brousící hrnce	44.34
Brusky	9,118-9,123, 9,125
Brusná tělíska	44.15-44.24
Brusná tělíska KBN	44.24
Brusná textilie	43.20-43.21, 43.24-43.25
Brusná zařízení	70.19
Brusná zařízení s wolframovou elektrodou	70.19
Brusné hlavice	43.15
Brusné houby	43.27
Brusné hvězdičky	43.9
Brusné kameny	42.4



Rejstřík A–Z

Brusné klapky	43.1-43.2	Číselníkové úchytkoměry digitální	33.6-33.8
Brusné koncentráty	19.7	Číslíková a písmenová razidla	78.10-78.11
Brusné korky	43.26	Číslíková a písmenová razidla	78.11
Brusné kotouče	44.26	Číslíkové zámky	86.21
Brusné kotouče	43.29-43.30, 43.33, 43.38-43.43, 44.25-44.27,	Čistič elektroniky	69.4
Brusné kotouče	43.36, 43.45, 43.47	Čistič kontaktů	69.11
Brusné kotouče se suchým zipem	43.29, 43.30, 43.33	Čistič odpadů	61.12
Brusné leštící kotouče Scotch-Brite™	44.26	Čističe brzd	69.10
Brusné moduly	9.123, 9.125-9.126	Čističe drážek	27.7
Brusné mopy	43.37	Čističe kovu	69.4
Brusné nástroje	9.107	Čističe malých důlů	77.7
Brusné nástroje COMBIDISC®	43.47-43.51	Čističe nerezové oceli	69.11
Brusné nástroje na spirálové vrtáky	9.107	Čističe oleje	69.5
Brusné nástroje POLIROLL®	43.13-43.14	Čističe přesné optiky	69.4
Brusné odhrotovací kotouče Scotch-Brite™	44.26	Čističe prostírání	63.19
Brusné papíry	43.26, 43.29-43.30	Čističe prostírání ESD	63.19
Brusné pásové kroužky	43.16-43.17	Čisticí koncentráty	69.4
Brusné pasty	43.1	Čisticí média	36.12, 69.4
Brusné pásy	43.8, 43.18-43.19, 43.21-43.22	Čisticí pleťové mléko	68.2
Brusné pilníky	42.1-42.4	Čisticí prostředky	39.19, 66.13-66.14, 69.4-69.7, 69.9
Brusné pilníky z karbidu křemíku	42.2	Čisticí prostředky na ruce	68.2
Brusné podložky	43.28	Čisticí sady na sklo	66.14
Brusné pruhy	43.26	Čisticí stanice	85.17, 85.18
Brusné rouno	43.22-43.23	Čisticí utěrky	39.19, 69.5-69.7, 69.9
Brusné rouno/brusné plátno, lamelové válečky	43.10	Čisticí utěrky	39.19, 69.5-69.7
Brusné rouno/brusné plátno, matovací tělíska	43.2-43.5	Čisticí utěrky na brýle	68.16
Brusné rounové kotouče pro mottlery	43.9	Čisticí válečky	43.9
Brusné rounové lamelové válečky	43.10-43.11	CLIP-O-FLEX	82.55-82.58
Brusné rounové listové kotouče	43.37	CNC přepravní vozíky	83.15-83.16
Brusné špalíky	43.27	CNC zkrácené sklíčidlo	21.30
Brusné špalíky	43.26	Copanové hrncové kartáče	47.10
Brusné špalíky	42.6	Copanové kulaté kartáče	47.8-47.9
Brusné válečky	43.13-43.14	Copanové kulaté kartáče, ocelový drát	47.8-47.9
Brýle	68.12-68.16	Copanové kuželové kartáče	47.9

C

Čelisti	15.1-15.3	Dálkoměry	38.10, 9.38
Čelisti pro 3čelistovou soustružnická sklíčidla	26.4	Dávkovač skládaných ručníků	69.6
Čelisti pro 3čelistovou soustružnická sklíčidla s klínovou tyčí	26.7	Dávkovač utěrek	69.6
Čelisti pro 4čelistovou soustružnická sklíčidla	26.5	Dávkovače pro mycí pastu	68.2-68.3
Čelisti pro hluboké upnutí	27.14	Dávkovače pro role čistících utěrek	69.6, 69.8
Čelisti s vnějším odstupňováním	26.4-26.5	Dávkovače pro role čistícího papíru	69.8
Čelisti s vnitřním odstupňováním	26.4-26.5	Dávkovací systémy	69.6
Čelisti svěráku	53.7	Dávkovací táhla	85.29
Čelisti svěráku	53.14	Dávkovací táhla, úchyty	85.29
Čelní frézovací trny	21.29-21.30, 21.37, 21.53	Dávkovací tyče	82.4, 82.6-82.7, 82.17
Čelní frézy HPC	16.49, 16.83	Dekarbonizační kartáče	47.6
Čelní frézy HPC ze slinutého karbidu	16.49	Dělicí desky	84.26
Čelní frézy HSC	16.110-16.113	Dělicí jednotky	29.2
Čelní frézy HSC ze slinutého karbidu	16.110-16.113	Dělicí panely	81.22
Čelní frézy Premium	16.47, 16.84	Dělicí prvky	35.17
Čelní frézy Premium ze slinutého karbidu	16.47, 16.84	Dělicí prvky	84.25
Čelní frézy TVC	16.103	Dělicí sekáče	54.18
Čelní frézy TVC ze slinutého karbidu	16.103	Demagnetizační nástroje	52.2
Čelní štípací kleště	57.1-57.2	Demagnetizéry	28.2
Čelní štípací kleště	57.2-57.3, 57.11, 63.9	Demontážní pinzety	63.18
Čelní štípací kleště na čepy	57.3, 57.11	Demontážní pinzety na elektroniku	63.18
Čelní štípací kleště na elektroniku	63.9		
Čelní štípací kleště pro náročné použití	57.2		
Čelní svítliny	62.41, 62.44		
Čelní unášeče	25.1		
Čelové LED svítliny	62.44		
Centrální	82.4-82.8		
Čepele pro odlamovací nože	62.2		
Čepele pro vykružovače	19.1		
Čepelové škrabáky	73.9		
Čepice s kšiltem	68.17		
Čerpadla	77.3, 77.10-77.11, 80.17		
Čerpadla na čištění potrubí	61.12		
Chladicí adaptéry	21.69		
Chladicí kapaliny	19.6		
Chráníče rohů	80.8		
Cínová pájka	70.9		
Číselné systémy	38.13		

D

Dálkoměry	38.10, 9.38
Dávkovač skládaných ručníků	69.6
Dávkovač utěrek	69.6
Dávkovače pro mycí pastu	68.2-68.3
Dávkovače pro role čistících utěrek	69.6, 69.8
Dávkovače pro role čistícího papíru	69.8
Dávkovací systémy	69.6
Dávkovací táhla	85.29
Dávkovací táhla, úchyty	85.29
Dávkovací tyče	82.4, 82.6-82.7, 82.17
Dekarbonizační kartáče	47.6
Dělicí desky	84.26
Dělicí jednotky	29.2
Dělicí panely	81.22
Dělicí prvky	35.17
Dělicí prvky	84.25
Dělicí sekáče	54.18
Demagnetizační nástroje	52.2
Demagnetizéry	28.2
Demontážní pinzety	63.18
Demontážní pinzety na elektroniku	63.18



Děrovač plechu	74.3	Dokončovací frézy	16.57, 16.117
Děrovací kleště	74.1	Dokončovací závitníky	14.9-14.15
Děrovací kleště na 3 otvory	62.47	Dorazové úhelníky	36,2-36.6, 67,2
Děrovací nůžky	73.5	Dorazy dutého vřetena	26.8
Deskové kryty	82.16	Dorazy obrobku pro NC svěráky	27.48
Desky	82.19	Dorazy obrobku pro sklíčidla soustruhu	26.8
Desky	85.19	Dorazy pro obrobky	21.92, 27.24, 27.48, 27.57
Desky na kolečkách	86.18	Dotyky	21.78
Desky pro dílenské stoly	82.16-82.17, 82.53	Drátěné hrncové kartáče	47.10, 47.6-47.7
Desky s mobilními stojany	84.30	Drátové spouště	33.4
Desky se stojany	84.30	Drážkovací frézy	16.23-16.25, 16.37-16.42, 16.44-16.46, 16.80,
Destičky na vzorky povrchu	33.29	Drážkovací frézy	17.39, 17.41
Destičky na závity	18.111-18.117	Drážkovací frézy	16.35, 16.87
Destičky pro závitovou frézu	14.77	Drážkovací frézy ze slinutého karbidu	16.87
Detektor hrany	21.78	Drážkovací frézy ze slinutého karbidu (VHM)	16.88
Detektory hran	21.75, 21.76	Drážkovací frézy, slinutý karbid (VHM) 16.37-16.46, 16.80, 16.100-16.101, 16.116	16.116
Diamantová brusná tělíska	44.24	Drážkované desky	82.50-82.52
Diamantové hrncové brusné kotouče	44.25	Drážkové odhrotovače	73.15
Diamantové kopírovací frézy	16.107	Drážkové třmeny	31.14
Diamantové kopírovací frézy ze slinutého karbidu	16.107	Dremel	9.39
Diamantové lešticí pasty	44.24	Dřevěné pokosové úhelníky	67.2
Diamantové manuální orovnávače	46.2	Dřevěné sekery	67.3
Diamantové pilníky	41.7-41.8	Dřevěné vodováhy	38.5
Diamantové řezné kotouče	44.43	Drsnoměry	33.30-33.35
Diamantové torusové frézy	16.109	Držák bitů	52.58-52.60, 55.7-55.8, 55.10
Diamantové torusové frézy ze slinutého karbidu	16.109	Držák brusné hlavice	43.15
Diamantové zaoblovací frézy	16.108	Držák na hrubovací kotouče	43.47
Diamantové zaoblovací frézy ze slinutého karbidu	16.108	Držák na listy pilníků na karoserii	41.13
Digitální 3D sondy	21.76	Držák nástrojů pro smršťovací zařízení	21.69
Digitální dílenská posuvná měřítka	31.10-31.12	Držák nosiče nástrojů CNC	83.14, 83.20
Digitální hloubková posuvná měřítka	31.18-31.20	Držák nožů	18.16
Digitální hmatadla pro rychlé měření	33.21-33.23	Držák pro páčkové úchylkoměry	34.8
Digitální jeřábové váhy	38.16	Držák vrtáku (SDS-max až SDS-plus)	11.41
Digitální kapesní posuvná měřítka	31.5-31.8, 31.14	Držák vrtáku (SDS-max až SDS-plus)	9.6
Digitální lupy	39.14	Držák vyměnitelných břitových destiček Multiplex HPC	10.33
Digitální mikrometry	31.25-31.28	Držákové soustružnické nože	18.14-18.15
Digitální multimetry	62.55, 62.60-62.62	Držáky bitů Torque®	55.7
Digitální nasazovací mini-ampérmetry	62.64	Držáky bitů VDE	55.8
Digitální páčkové úchylkoměry	33.20	Držáky brusného pásu	43.23
Digitální posuvná měřítka	31.15-31.16, 31.8	Držáky brusných pásových kroužků	43.16-43.17
Digitální posuvná měřítka vnitřních drážek	31.14	Držáky čepelí	73.13
Digitální siloměry	38.17	Držáky číselníkového úchylkoměru	34.8
Digitální stopky	39.1-39.2	Držáky elektrod	70.17
Digitální úhloměry	37.2, 38.8	Držáky energetických kanálů	82.20
Digitální univerzální měřiče s proudovými kleštěmi	62.63	Držáky křížových nástrojů	21.87-21.88
Digitální váhy	38.15	Držáky na dílenský stůl	82.12-82.13
Digitální vnější hmatadla pro rychlé měření	33.21, 33.24	Držáky na dokumenty	81.22
Digitální vnitřní hmatadla pro rychlé měření	33.22-33.24	Držáky na frézy	21.25-21.27, 21.32, 21.36, 21.51-21.52
Digitální vnitřní měřicí pistole	31.36	Držáky na razidla	78.10
Digitální vnitřní mikrometry	31.36-31.37	Držáky na spreje	69.14, 81.36
Digitální výškoměry	35.2-35.10	Držáky nářadí (DIN 2080)	21.33-21.37
Digitální závěsné váhy	38.15	Držáky nářadí (DIN 228)	21.37-21.39
Digitální zobrazovací jednotky	33.13	Držáky nářadí (DIN 69871)	21.11-21.30
Digitální zobrazovací zařízení	33.10	Držáky nářadí (DIN 69893)	21.40-21.54
Dílenská posuvná měřítka	31.9-31.13	Držáky nářadí (JIS B 6339 MAS-BT)	21.30-21.33
Dílenská pravítka	36.1	Držáky nářadí pro děrované desky	82.37-82.38, 82.41-82.49
Dílenská světla	62.45, 88.1-88.3	Držáky nářadí pro nástrčné šroubovací frézy	21.22
Dílenská zkušební zařízení	55.33	Držáky nářadí pro sklíčidla pro vrták	21.22, 21.32, 21.35
Dílenská zrcátka	39.11	Držáky nářadí pro smršťovací zařízení	21.69-21.70
Dílenské držáky	36.2-36.3	Držáky nářadí pro smršťovací zařízení	21.69
Dílenské jeřáby	80.14	Držáky nářadí pro stěrbinové desky	82.51
Dílenské koště	66.12	Držáky nářadí se dvěma čelistmi	23.2
Dílenské lisy	80.19	Držáky nástroje s pilovými listy	17.7, 21.79
Dílenské pilníky	41.1-41.3, 41.13	Držáky nástrojů pro oboustranné destičky spirálových vrtáků	21.27
Dílenské pracovní stoly	61.3, 81.30-81.31, 81.34, 82.1, 82.13-82.14, 82.2-82.8,	Držáky nožů pro výkružník otvorů	19.1
Dílenské šroubováky	52-52.7	Držáky otočných ramen	82.20
Dílenské stoly pro vysoké zatížení	82.8-82.9	Držáky plechovek	81.22
Dílenské stoly se skříňkou	82.1, 82.4, 82.6, 82.9	Držáky plechovek	86.18
Dílenské vozíky	59.1-59.3, 81.19-81.22, 81.26-81.28, 81.34-81.38	Držáky prospektů	82.37
Distanční lišty	84.26	Držáky razidel	78.10
Dláta	54.17-54.19, 58.3	Držáky řezných nástrojů	18.15, 21.86, 21.91
Dlouhé navrtávký NC	10.60	Držáky rolí papíru	81.36
Dlouhé ploché kleště	56.12	Držáky šroubovacích frézovacích nástrojů	21.22
Dlouhé spirálové vrtáky	10.34, 10.36-10.37, 10.42	Držáky štítků	21.74
Dokončovací čelní frézy ze slinutého karbidu	16.117	Držáky TFT	82.22



Rejstřík A–Z

Držáky válečkového kalibru	32.14
Držáky válečkových měrek	32.14
Držáky vrtacích nástrojů	18.16
Držáky vrtacích tyčí	21.89
Držáky vrtáků SDS-max	11.41
Držáky výměnné hlavy	16.114
Držáky závitových oček	61.14
Důlčičky	24.1, 24.2, 24.3, 24.4
Duté dlabací kameny	42.2, 42.4
Duté dlabací sekáče na kámen z karbidu křemíku	42.2
Duté vložky	82.9
Dutinoměry	32.6
Dvojcestné vyfukovací pistole	9.131
Dvojitě hranoly	36.8
Dvojitě klínové upínače	27.15
Dvojitě klínové upínače pro přesné dosednutí	27.15
Dvojitě nastavitelné upínače pro NC svěráky	27.48
Dvojitě odhrotovače	73.16
Dvojitě pokosové pásové pily	9.115
Dvoukotoučové brusky	9.118-9.121
Dvoukřídlové dveře	85.32
Dvoupólové snímače napětí	62.59
Dvoupólové zkoušečky napětí	62.53, 62.58-62.60
Dvoupólové zkoušečky průchodnosti	62.53, 62.58-62.60
Dvouramenný stahovák	78.2-78.4
Dvousměrná zrcátka	87.5
Dynamometry	38.17

E

Ekologické nádoby	77.4
Elektrická páječka ve tvaru kladiva	70.7
Elektrická vrtací kladiva	9.9, 9.76
Elektrické hoblíky	9.20
Elektrické měniče	70.11
Elektrické multiplikátory	55.19
Elektrické nůžky na plech	9.45
Elektrické ocasky	9.20
Elektrické páječky	70.5
Elektrické páječky Magnastat	70.5
Elektrické popisovače	78.18
Elektrické přesné páječky	70.3-70.4
Elektrické přímé brusky	9.16, 9.44, 9.60
Elektrické rázové šroubováky	9.12
Elektrické ruční vrtáčky	9.9, 9.40
Elektrické snímače poloh	62.63, 9.38
Elektrické šroubovací spojovací nářadí	51.63, 51.65, 51.68, 51.69, 51.70
Elektrické šroubováky	9.21, 9.24
Elektrické úhlové brusky	9.41-9.42
Elektrické úhlové vrtáčky	09.10
Elektrické vrtací korunky	9.85, 9.87
Elektrické vrtáčky	9.76
Elektrické vyhledávače hran	21.77
Elektrické zámky	84.27
Elektrické zkoušečky	62.54
Elektrikářské kleště	56.5, 62.17
Elektrikářské kleště	62.17
Elektrikářské kleště se štípačkou na kabely	56.5, 62.17
Elektrikářské kleště VDE	59.16-59.17
Elektrikářské sekáče	54.19
Elektrikářské sekáče na drážky	54.18
Elektrikářské sekáče na kámen	54.19
Elektrikářské šroubováky VDE	52.8-52.10, 52.13-52.18, 59.13
Elektrikářský šroubovák	52.8, 52.13-52.14, 52.16-52.18, 59.13
Elektrody	70.17-70.19
Elektrody pro vrtáčky EDM	14.85
Elektroinstalační kleště VDE	56.5, 62.17
Elektromechanické momentové klíče	55.26
Elektromechanické momentové/úhlové klíče	55.28
Elektronická dílenská zkušební zařízení	55.33
Elektronické momentové klíče	55.27-55.28
Elektronické momentové klíče	55.11
Elektronické pájecí stanice	70.6
Elektronické sklonoměry	38.1
Elektronické štítkovače	78.17

Elektronické tavné lepicí pistole	9.92
Elektronické úhlové klíče	55.26-55.27, 55.30
Elektronicky zkoušečky kroutícího momentu	55.32-55.33
Endoskopy	39.20-39.21
Energetické kanály	82.20
ESD štětky	63.20
ESD štětky	63.20
Euro bedny	86.12
Excentrická úhlová ohýbačka	72.3
Excentrické brusky	9.18, 9.147
Excentrické leštičky	9.57
Excentrické nástavce	9.75
Excentrické upínací šrouby	27.16
Excentrické upínací svěrky	27.16
Externí objektivy	70.24, 70.26
Extra dlouhé spirálové vrtáky	10.39, 10.42
Extra krátké spirálové vrtáky	10.29-10.33
Extra krátké spirálové vrtáky ze slinutého karbidu	11.5

F

Fasádní štětky	66.4
Fazety	36.6
Fíbrové kotouče	43.34-43.36
Filtrační armatury pro nebezpečné materiály	85.41
Fleece v rolích Scotch-Brite™	43.23
Fleecové brusné pásy Scotch-Brite™	43.22
Fleecové kotouče	43.7-43.8
Fleecové kotouče Scotch-Brite™ se suchým zipem	43.37
Fleecové kotouče se suchým zipem	43.37
Fleecové pásy Scotch-Brite™	43.22
Fleecové polštářky Scotch-Brite™	43.22
Fleecový kotouč	43.37
Flísová abraziva	43.21-43.23
Flísové čisticí utěrky	69.7
Flísové podložky	43.51
Fóliové měrky	37.3
Foukací pera	9.131, 9.144
Foukací pistole	9.130
Fréza na podélné otvory	16.38
Frézovací kolíky	44.1, 44.3-44.8, 44.11-44.14
Frézovací kolíky ze slinutého karbidu	44.8
Frézovací kolíky ze slinutého karbidu	44.8
Frézovací objímky	21.23, 21.35
Frézovací oboustranné destičky	17.31, 17.43, 17.47, 17.58, 17.65-17.66, 17.75
Frézovací systémy	17.52, 17.55
Frézovací trny	21.28, 21.33, 21.36, 21.39, 21.47, 21.52
Frézovací trny pro nástrčné šroubovací frézy	21.47
Frézy	10.64
Frézy HPC	17.51
Frézy HSC	16.113
Frézy HSC na voštinové materiály	16.111
Frézy HSC na voštinové materiály ze slinutého karbidu	16.111
Frézy HSC ze slinutého karbidu	16.113
Frézy na bodové svary	10.64
Frézy na hliník ze slinutého karbidu (VHM)	16.116
Frézy na půlkulaté profily	17.14
Frézy na rovné materiály a mříže	57.12
Frézy pro hloubkové frézování	18.14
Frézy pro kuželové zahlubování	17.27, 17.57
Frézy pro srážení hran	17.30, 17.57-17.58, 17.65
Frézy pro srážení hran	17.59
Frézy s dlouhým otvorem ze slinutého karbidu	16.38
Frézy s kulovou hlavou	16.118
Frézy s kulovou hlavou ze slinutého karbidu	16.118
Frézy s oboustrannými destičkami	14.76
Frézy s vysokým posuvem	16.77, 16.117
Frézy Ultra MS	16.78-16.82
Frézy ze slinutého karbidu	16.120
Frézy ze slinutého karbidu	16.115
Frézy ze slinutého karbidu pro obrábění vysokým posuvem	16.77, 16.117

G

Gelový popisovač	78.13
----------------------------	-------



Glycerinové tlakoměry	80.18
Goniometry	37.1-37.2, 38.8
Gravírovací frézy	16.86
Gravírovací frézy ze slinutého karbidu	16.86
Gravírovací hrot	18.14
Gravírovací zařízení	78.19
Gumová světla	62.39
Gumová světla LED	62.39
Gumové ochranné krytky	70.16
Gumové palice	54.6
Gumové upínací kleštiny	21.56

H

Háček na odstraňování třísek	19.10
Háčkové nože	18.127, 18.129
Háčkové vేశáky	86.18
Hadice	9.134, 9.136
Hadice na chladicí kapaliny	19.3, 19.4
Hadicové vodováhy	38.3
Hákové klíče	50.24-50.25
Hákové t-klíče	73.12
Háky ve tvaru S	80.10
Halogenová magnetická světla	88.8
Halogenová svítidla na pracoviště	88.7
Halogenová svítidla pro stroje	88.7
Halogenové světlotomy	88.6
Hladicí lžice	66.1
Hlavní světla	62.37
Hlavní světla LED	62.37
Hlavy digitálních mikrometrů	31.31
Hlavy držáků nožů	21.85-21.86
Hlavy mikrometrů	31.31
Hlavy, závitové	23.3
Hliníkové bezpečnostní schůdky	85.47, 85.48
Hliníkové děrované plechy	86.18
Hliníkové hadice na chladicí kapalinu	19.3
Hliníkové lepicí pásy	66.8
Hliníkové lešení	85.54
Hliníkové nářadové kufrы	86.3
Hliníkové oblouky pily	40.4
Hliníkové plošiny	85.52
Hliníkové spirálové vrtáky	10.20
Hliníkové vodováhy	38.6
Hliníkové vozíky	81.5
Hliníkové výměnné čelisti	27.38
Hliníkové zebřiky	85.47, 85.48, 85.49, 85.50, 85.51
Hloubkoměrné můstky	33.15
Hloubkoměry	33.15
Hloubková posuvná měřítka	31.17-31.20
Hloubkové měřicí dorazy	31.4
Hluboké očkoploché klíče	50.22
Hluboké vrtáky ze slinutého karbidu	11.28-11.29
Hmatadla pro rychlé měření	33.21-33.24
Hnací vřetena	44.14
Hoblíky	9.20
Hodinářská posuvná měřítka	31.13
Hodinářské lupy	39.13
Hodinářské pinzety	63.16
Hodinářské šroubováky	52.2-52.3
Holce	87.2
Honovací nástroje	47.14
Horizontální vodováhy	38.2
Horizontální/vertikální kulaté indexovací jednotky	29.1
Horizontální/vertikální kulaté indexovací stoly	29.2
Horkovzdušná pistole	9.90-9.91
Horní rámy	82.20
Hranolové řezáky	17.13
Hranolové svěřáky	27.26
Hranolové vložky	53.14
Hranoly	27.28
Hranoly	36.6, 36.7, 36.8
Hranoly (prizma)	21.86
Hrcnová brusná tělíska	44.19
Hrcnové brusné kotouče	44.25

Hrcnové brusné kotouče CBN	44.25
Hrcnové magnety	78.21
Hrcnový kartáč, ocelový drát	47.7
Hrubé čisticí kotouče	43.45-43.46
Hrubé čisticí kotouče Scotch-Brite™	43.45-43.46
Hrubé vyvrtávací nástroje	18.17
Hrubovací a dokončovací frézy	16.32, 16.57
Hrubovací drážkovací frézy ze slinutého karbidu	16.57
Hrubovací frézy	16.30-16.34, 16.54-16.58, 16.85, 16.94-16.95, 16.103, 16.115
Hrubovací frézy se stopkou	16.30-16.34
Hrubovací kotouče	44.28-44.33
Hrubovací oceli	18.17
Hydraulická čerpadla	27.47, 80.17
Hydraulická expanzní prodloužení	21.18
Hydraulická expanzní sklíčidla	21.17-21.18, 21.46
Hydraulická ruční čerpadla	80.17
Hydraulická zvedací zařízení	81.2
Hydraulické dílenské jeřáby	80.14
Hydraulické dílenské lisы	80.19-80.20
Hydraulické dílenské lisы	80.20
Hydraulické expanzní sklíčidlo	21.17-21.18, 21.46
Hydraulické glycerinové tlakoměry	80.18
Hydraulické hadice	80.18
Hydraulické nářadí	80.15-80.20
Hydraulické nátrubky	77.8
Hydraulické pomocné lisы	78.4
Hydraulické razidlo	74.4
Hydraulické rozvodné jednotky	80.18
Hydraulické spojky pro vysoký průtok	80.18
Hydraulické stojanové zvedáky	80.12
Hydraulické stolní lisы	80.19
Hydraulické strojní svěřáky	27.57
Hydraulické zvedací stoly	81.10
Hydraulické zvedáky	80.12
Hydraulický olej	80.18
Hydraulický válec	80.15-80.16

I

Indikační klíny	27.12
Indikační nástavce pro šroubové zvedáky	27.13
Indikační štítky	71.1
Indukční smršťovací jednotky	21.68
Inspekční desky	34.11, 36.10, 36.11
Inspekční kamery	39.20-39.21
Inspekční LED svítilny	62.42
Inspekční měřidla	32.5
Inspekční pravítko	39.38
Inspekční soupravy	59.18
Inspekční svěřáky	27.28
Inspekční svítilny LED na baterie	62.38
Inspekční teploměry	33.47
Inspekční zrcátko	39.11-39.12
Inspekční zrcátko	39.11, 70.26
Inspekční zrcátko	39.11
Instalované řezací systém	82.22
Instalované skříňky	84.33
Instalované vozíky	86.13
Instalované zásobníky	82.22
Instalovaný systém propojení regálů	85.19
Intenzivní čisticí prostředky	69.4
Izolační páska, elektro	66.8
Izolační pásy	66.8
Izolační rohože pro práci ve stoje	62.68

J

Jádrové přikleповé vrtáky	09.8
Jádrové přikleповé vrtáky	11.41
Jádrové vrtáky	10.65, 10.66, 10.67, 10.68
Jádrový vrták ze slinutého karbidu	10.66-10.67
Japonské rozmítací pily	67.6
Japonské špachtle	66.2
Jazyčkové pilníky	41.5
Jednoduché dveře	85.32

Rejstřík A–Z

Jednoduché nastavitelné upínače pro NC svěráky	27.48	Karosářské kleště	57.1
Jednoduché tažné body	86.18	Karosářské vrtací korunky	10.28
Jednorázové bezpečnostní nože	62.3	Kartáče na koutové svary	47.1
Jednorázové kombinézy	68.24	Kartáče	66.12-66.13
Jednorázové ochranné obleky	68.24	Kartáče	43.12, 47.1-47.14, 58.4, 63.20
Jednorázové rukavice	68.4	Kartáče	63.20, 66.3-66.5, 70.9
Jednoruční hasáky	61.3	Kartáče na brzdové třmeny	47.2
Jednoruční kleště na vodní čerpadla	56.22	Kartáče na čištění pilníků	47.2
Jednoruční mazací lisy	77.8-77.9	Kartáče na odstraňování otřepů	47.7
Jednoruční přepínatelné čtyřhranné ráčny	51.30, 51.55	Kartáče na potrubí	47.11
Jednoruční profily	82.55	Kartáče na zapalovací svíčky	47.1
Jednoruční svorky	53.2	Kartáče na závity	47.1
Jednoruční úhlové brusky	9.12-9.15	Kartáče se stopkou	47.4
Jednostranné očkové klíče	50.21, 62.66	Kartáčovací stroje	9.59
Jednostranné očkové klíče VDE	62.66	Kartáčové hubice	47.11
Jednostranné otevřené klíče VDE	62.66	Kartáčové stroje na odstraňování otřepů	9.120
Jednostranný otevřený stranový klíč	16.119, 50.3, 62.66	Kartušové lisy	69.20, 9.80
Jednotky pro úpravu stlačeného vzduchu	9.140	Kazety se spirálovými vrtáky	10.20
Jednotky údržby	9.140	Kazety se štítkovací páskou	78.18
Jednozubé frézy	16.21, 16.90, 16.100	Keramické odstraňovače otřepů	73.18
Jednozubé frézy ze slinutého karbidu	16.90, 16.100	Kladiva	54.1-54.2, 54.4-54.11, 58.3, 70.19
Jehlové pilníky	41.7-41.11	Kladiva s měkkým čelem	54.6-54.11
Jehlové pilníky	41.4	Kladiva s měkkým čelem bez zpětného rázu	54.6-54.7
Jehlové pilníky CORINOX®	41.11	Kladiva z kompozitní gumy	54.6
Jemné pletené rukavice	68.6	Kladiva z lehkého kovu	54.5
Jemný škrabák	73.11	Kladkostroje	80.3-80.5
Jeřábové váhy	38.16	Kladkostroje s čelními koly	80.-80.5
Jímací zařízení na použitý olej	77.6	Klenotnické pinzety	63.17
Jmenovky na klíče	86.23	Klepadla	54.11

K

Kabel s konektorem jack	55.26	Kleště kombinované	56.1-56.30, 57.1-57.2, 58.1, 58.4, 59.15-59.18, 61.6,
Kabelová oka	62.35	Kleště kombinované odolné	56.2, 56.3, 56.4, 56.5
Kabelové boxy	88.10	Kleště kombinované odolné	56.3, 56.4
Kabelové bubny	88.10-88.13	Kleště na drátěná lana	62.24-62.25
Kabelové bubny a navijáky	88.13	Kleště na elektroniku	56.12, 59.17, 63.5, 63.14
Kabelové bubny CEE	88.13	Kleště na elektroniku ESD	63.14
Kabelové držáky	9.136	Kleště na hadicové spony	56.20
Kabelové mosty	87.13	Kleště na hadicové spony	56.19
Kabelové nože VDE	62.10	Kleště na hadicové spony	56.20
Kabelové nůžky	62.20, 62.21, 62.22, 62.24	Kleště na jemnou mechaniku	56.12
Kabelové vázací pásy	62.48	Kleště na koncové dutinky	62.28-62.30, 62.35
Kabelové zaváděcí systémy	62.47	Kleště na mřížové kontejnery	73.9
Kalandrovací kroužky z brusného rouna	43.7	Kleště na plech	80.7
Kalibrační jednotka pro momentové klíče	55.34	Kleště na pojistné kroužky	56.8
Kalibrační přístroje	33.48	Kleště na pojistné kroužky	56.13-56.18, 59.17-59.18
Kalibrační služba	30.10, 30.11, 30.12, 30.13, 30.14, 30.15, 30.2, 30.3	Kleště na pružinové spony	56.20
Kalibry na měření otvorů	37.6-37.7	Kleště na sifony	61.6
Kalibry TORX®	37.8	Kleště na spoje	56.21
Kamenické kladivo	54.3, 58.3	Kleště na svařované mříže	57.12
Kameny Mississippi	42.4	Kleště na vodní čerpadla	56.21-56.26
Kameny s T drážkou	27.1-27.2	Kleště na vodní čerpadla VDE	56.24-56.25
Kancelářské otočné židle	82.30-82.34	Kleště pro mechaniky	56.12
Kanystry na benzín	77.6	Kleště pro sanitární sifony	61.6
Kanystry na palivo	77.6	Kleště rohové (hasáky)	56.27-56.28, 61.3-61.4
Kapací olejníčky	77.2	Kleště s kluzným kloubem	56.26
Kapesní lupy	39.12, 39.14	Kleště s měkkými čelistmi	61.6
Kapesní pilky	40.3	Kleště s úzkými čelistmi	56.8
Kapesní posuvná měřítka	31.3-31.8, 31.14	Kleště s úzkými čelistmi Langbeck	56.9
Kapesní ruční pily	40.3	Kleště štípací stranové	63.7
Kapesní rýsovací jehly	35.14	Kleště štípací stranové	57.4-57.9, 62.25, 62.67, 63.6-63.12, 63.14
Kapesní škrabáky na barvu	73.11	Kleště štípací stranové silové	57.7, 57.8
Kapesní svinovací metry	39.32-39.34	Kleště Weber	56.12
Kapesní svítilny	62.37-62.43	Klíč na kabelová hrdla	62.49
Kapesní svítilny LED	62.37-62.38, 62.42-62.43	Klíč na potrubí chladič kapaliny	21.54
Kapesní svítilny LED na baterie	62.38, 62.42	Klíč pro sklíčidla pro vrtáky	21.3
Kapesní váha	38.11	Klíč pro šrouby utahování frézy	21.80
Kapesní vodováhy	38.4	Klíč pro upínací sklíčidlo	21.66
Kapsy do zásuvek	86.4	Klíč s příčnou rukojetí a kulovou hlavou	51.78-51.83, 51.85-51.86, 59.29
Kapsy na štítky	87.10-87.12	Klíč s příčnou rukojetí a kulovou hlavou TORX®	51.83-51.86
Kapsy na štítky	87.10, 87.11, 87.12	Klíč s tolerancí ISO	37.8
Kapsy víka	86.13	Klíče	50.25
Karabiny	80.10	Klíče na armatury	62.49
Kardanové prodlužovací kusy	51.19, 51.32	Klíče na matice zavíracích kohoutů	61.6
		Klíče na pásy	61.4
		Klíče na spojovací matice	50.23
		Klíče na ventily	61.6



Klíče na ventily radiátorů	61.6	Kontrola inspekčního zařízení	30.9-30.15
Klíče na zapichovací čepele	18.98	Kontrolní trny	21.75
Klíče pro skříňový rozváděč	50.26, 62.50	Konzoly dílenského stolu	82.52
Klíče pro tolerance	37.8	Kopírovací frézy	16.107, 17.53, 17.61
Klíče s bitovou ráčnou	52.58	Korundové brusné pilníky	42.3
Klíče s příčnou rukojetí	51.71-51.86, 59.10-59.12, 59.29	Korundové kombinované kameny	42.3
Klíče s příčnou rukojetí a šestihhrannou kulovou hlavou	51.78-51.82, 59.29	Koše na odpadky	85.46
Klíče s příčnou rukojetí TORX PLUS®	51.84	Koše na třísky	85.42-85.44
Klíče s příčnou rukojetí TORX®	51.83-51.86, 59.12, 59.29	Kosmetický krém	68.3
Klíčové pilníky	41.12	Košáta	66.13
Klimatické měrky	33.43	Kotouče	43.8, 43.50
Klínové upínače	27.15, 27.50	Kotouče Scotch-Brite™ Roloc™	43.46
Klíny rukojetí	54.4	Kotoučové frézy	17.10, 17.69-17.70
Kloubové hákové klíče	50.24-50.25	Kotoučové kartáče	47.14
Kloubové klíče na čelní otvory	50.25	Kotoučové pilové listy ze slinutého karbidu (VHM)	17.3, 17.5
Kloubové nástrčné klíče	50.21	Kotoučové pily	9.20, 9.113, 9.114
Kloubové reverzibilní ráčny	51.30, 51.55	Kotoučové pily na kov	9.114-9.113
Kloubové šestihhranné nástrčné klíče	51.25	Kotoučové pily z lehkého kovu	9.114
Kluzná kladívka	78.7	Kotoučové vodováhy	38.2
Kluzné bloky	26.11	Kovadliny	71.1
Kluzné bloky	27.1-27.2, 26.11, 27.6	Kovářské kleště	57.1
Kluzné bloky pro silová sklíčidla	26.11	Kovářské kleště	71.1
Kluzné bloky pro sklíčidla soustruhu	26.11	Kovová inspekční zrcátka	70.26
Kluzné lišty	86.18	Kovová svářečská zrcátka	70.26
Koberce odolné proti opotřebením	82.24	Kovové kanystry	77.6
Kočičí jazýčky	66.1	Kovové kbelíky	66.14
Kohouty chladicí kapaliny	19.2	Kovové kotouče pro kotoučové pily	17.1-17.2, 17.8-17.9
Kolenopákové lisy	72.1	Kovové listy přímočaré pily	40.8, 40.9
Kolíky pro povrchovou úpravu	44.22	Kovové pilové listy	40.8-40.9
Kombinace pilového kotouče/řezáku	61.17	Kovové ráčny	51.17, 51.30, 51.56
Kombinační čepele	52.36, 52.37	Kovové snímače polohy	62.63, 9.38
Kombinační nástavce čepelí	52.37	Kovové úhlové upínače	70.21
Kombinéza	68.24	Kovové zvýšené okraje	84.9, 84.13, 84.17, 84.21
Kombinované brusné kotouče	44.34, 44.45	Krabice na malé díly	84.26, 86.13
Kombinované desky	82.52	Krabice na ochranné brýle	68.16
Kombinované dílenské stoly	82.7, 82.9	Krabice na role	86.12
Kombinované frézovací trny	21.28, 21.33, 21.36, 21.39, 21.52	Krabice s chrániči sluchu	68.8
Kombinované kameny z karbidu křemíku	42.2	Krabice Uni	84.1
Kombinované kleště	50.9-50.16, 58.1, 59.6-59.8, 59.29, 59.31, 59.33	KRABICE VARIO	84.2
Kombinované klíče pro reverzibilní ráčnu	50.21	Krakorcové regály	85.29
Kombinované nástroje	62.8	Krátke pásky	43.21
Kombinované nože	62.7	Krátke spirálové vrtáky	10.10, 10.11, 10.13, 10.14, 10.15, 10.17, 10.18,
Kombinované nůžky	61.10	Krátke stupňovité vrtáky	10.55, 10.56
Kombinované pásové brusky	9.118	Krátke stupňovité vrtáky ze slinutého karbidu	10.56
Kombinované šroubováky s T-rukojetí	52.37	Krátke upínací čelisti	27.36
Kombinované závitníky	14.58	Krémy	68.1, 68.3
Kombinovaný klíč	55.20	Křída	78.12, 78.13
Kombinovaný klíč	58.1	Křída na tabuli	78.12
Kompaktní boční štípací kleště	57.9	Křimovací kleště	62.27, 62.29-62.31, 62.33, 62.36
Kompaktní nůžky na dráty	57.10	Křimovací kleště	62.26, 62.28, 62.30, 62.33
Kompaktní sběrné vany	85.36	Křimovací pákové nástroje	62.32
Kompaktní svěráky	53.11	Křimovací sady	62.36
Kompaktní svěráky	27.30, 27.35	Křížové klíče	50.28
Kompaktní svorky	27.13	Křížové lasery s olovnicí	38.8
Kompaktní svorky NC	27.30	Křížové pinzety	63.16
Kompaktní vrtací šroubováky	Sep 78	Křížové šroubováky	52.10, 52.11, 52.12, 52.13, 52.15, 52.16, 58.2
Kompozitní kameny	42.2, 42.3	Křížový sekáč	54.17, 58.3
Kompresní frézy	16.110	Kroužky pro frézovací trny	21.80
Kompresní frézy HSC	16.110	Kruhové frézy na kov	17.10
Kompresory	9.62, 9.141, 9.142	Kruhové řezače	74.2
Koncentráty chladicí kapaliny	21.69	Kruhové řezací stroje	74.2
Koncentráty chladicí kapaliny	19.7	Kruhové smyčky	80.8-80.9
Koncové dutinky kabelu	62.34-62.35	Kruhové stoly	29.3
Koncové měrky	32.1-32.2, 32.4-32.5	Krumpáče	66.11
Koncové sloupky	85.32	Krycí desky	84.9, 84.13, 84.17, 84.21
Koncovky pro pneumatické hadice	9.138	Krycí tkaniny	62.68
Konektory hydraulických spojek	80.18	Kryty drážek	27.7
Koníky	29.1	Kryty na madla	84.25
Kontaktní pasty na povrchy	36.13	Kryty T drážek	27.7
Kontaktní spreje	69.15	Kuchyňské nože	62.7
Kontaktní válečky	9.124, 9.126	Kuřířky první pomoci	68.21-68.22
Kontejner na kolečkách	82.11, 82.57	Kuřry na kolečkách	86.1, 86.6-86.10
Kontejnery	82.22	Kuřry na kolečkách na nářadí	86.1, 86.6-86.10
Kontejnery na odpad	85.46	Kuřry pro ošetření emulzí	19.8
Kontejnery na recyklovatelný odpad	85.45	Kulaté indexovací jednotky	29.1



Rejstřík A–Z

Kulaté indexovací stoly	29.2
Kulaté kleště	56.7-56.9
Kulaté kleště	56.10-56.11
Kulaté kleště Langback	56.11
Kulaté krytky	86.6
Kulaté pilníky	41.2-41.3, 41.5, 42.2
Kulaté podložky	27.4
Kulaté štětce	66.3
Kulatý štětec	66.5
Kulatý štětec	47.2-47.4, 47.8-47.9
Kulová vratidla	23.1
Kulové brusné kolíky	44.18, 44.21
Kulové frézy	16.75
Kulové frézy ze slinutého karbidu	16.75
Kuželová brusná tělíska	44.18, 44.21
Kuželová pouzdra	21.23, 21.32, 21.35, 21.51
Kuželová upínací pouzdra	22.2
Kuželové kalibry	32.6
Kuželové kartáče	47.9
Kuželové maznice	77.9
Kuželové podložky	27.4, 27.5
Kuželové rychloupínací výstružníky	13.3
Kuželové výhlubníky	73.15
Kuželové výhlubníky	12.1-12.9
Kuželové výhlubníky	12.1
Kuželové výhlubníky na hlavy šroubů	12.7
Kuželové výstružníky	13.3
Kuželové záhlubníky	12.1, 12.2, 12.3, 12.4, 12.6, 12.7
Kuželové záhlubníky s oboustrannými destičkami	12.7

L

Lak na pojištění šroubů	78.14
Lak ve spreji, zinek	69.13
Lakové popisovače	78.13
Lamelové brusné kotouče	43.44
Lamelové brusné kotouče	43.38-43.43
Lamelové leštičky	43.6
Lamelové válečky	43.10-43.12
Laminované upínací talíře	28.2
Lana Finish Perlon	62.47
Laplander	67.5
Laserové dálkoměry	38.10, 9.38
Lasery s křížovou sítí	38.9
Latexové rukavice	68.4
Lavičky	85.16
Lékárnička	68.21
Lékárničky první pomoci	68.21-68.22
Lepicí páska	66.7
Lepicí pásky	66.10, 66.6, 66.7, 66.8, 66.10
Lepicí pásky z PVC	66.6
Lepicí pistole	9.92
Lepidla	69.17, 69.18
Lepidla Ergo	69.17-69.18
Lešenářská	85.54
Lešticí a brusné špalíky	42.6
Lešticí brusné kotouče	43.44
Lešticí brusné podložky	43.45
Lešticí fleecové kotouče	43.7-43.8
Lešticí kartáče	47.7
Lešticí lamelové kotouče	43.44
Lešticí pasty	44.24
Leštičky	9.59
Levočerná závitová oka	15.2
Levotočivé středící vrtáky	10.58
Liniové lasery	38.9
Listové kotouče	43.37
Listy pilníků na karoserii	41.13
Listy pro ruční pilu	40.5
Lisy	80.19
Lisy s upínacím trnem	72.1
Loketní opěrky pro otočné židle	82.30
Lopatka	66.12
Lopatky	66.11
Lopaty	66.11-66.12

Lopaty pro vážení	66.14
Ložiska LogoChart	82.52
Lupy	39.15
Lupy LED	39.12, 39.14-39.15
Lupy s náhlavním páskem	39.15
Lupy s osvětlením	39.12, 39.14-39.15
Lupy s osvětlením	39.18-39.19
Lupy s osvětlením LED	39.18-39.19
Lupy s rukojetí	39.13
Lžice Stuccoer	66.1
Lžicové škrabáky	73.12

M

Magnetická sklíčidla	28.1, 28.2
Magnetická svářecí svěrka	70.21, 70.22
Magnetická světla	88.8
Magnetická úložišť na spreje	69.14, 81.36
Magnetické držáky	34.1, 78.22, 9.130
Magnetické držáky bitů	52.59
Magnetické háky	78.21
Magnetické hranoly	36.7
Magnetické kapsy	87.11
Magnetické klouby	70.21
Magnetické korunkové vrtačky	9.87
Magnetické měřicí stojany	34.1, 34.10, 34.2, 34.9
Magnetické ochranné čelisti	53.13
Magnetické odstraňovače kovových třísek	19.10
Magnetické odstraňovače kovových třísek	78.24
Magnetické paralelní podložky	27.61
Magnetické podnosy	81.36
Magnetické rámy	82.36
Magnetické snímače	33.44
Magnetické stěny	82.20
Magnetické střední maznice	77.4
Magnetické úložné desky	52.2, 78.22
Magnetické upínací desky	28.1
Magnetické vodováhy	38.4, 38.5
Magnetické zvedáky	78.24
Magnetický držák role papíru	81.36
Magnetický měřicí stojan	34.4
Magnetizační přístroje	52.2
Magnety s tyčovým držákem	78.22-78.23
Malé číselníkové úchylkoměry	33.1, 33.6
Malé láhve	70.8
Malé malířské válečky	66.2
Malé oblouky pil	40.3
Malé otočné stoly	29.3
Malé pily	40.3
Malé propanové láhve	70.8
Malé rozvodné skříně	88.13
Malé štípací kleště na čepy	57.11
Malířské odizolovací nože	66.2
Malířské štětce	47.4-47.6
Malovací válečky	66.2
Malovací válečky na radiátory	66.2
Manometry	70.16
Manometry	80.18-80.19
Mastek na závity	19.9
Mastičky na ochranu pokožky	68.1
Mastková křída	78.13
Materiály pro řezání závitů	61.15
Maticе pro závrtné šrouby a šrouby do drážek tvaru T	27.2
Maticе závěsné	80.10
Maticové klíče	61.5
Matovací tělíska	43.2-43.5
Mazací čepy	77.9
Mazací lisy	69.20, 77.8-77.9, 9.80
Mazací pasta na pilové listy	61.17
Mazací pasty	61.17
Mazací pasty v tyčinkách	19.7
Mazací plnidla	77.10
Mazací prostředky	61.17
Mazací systémy pro minimální množství	19.2
Mazací tuky pro mazací lisy	77.10



Mazací zařízení	77.10	Miniaturní magnetické zvedáky	78.24
Mazací zařízení	77.12	Miniaturní nasazovací ampérmetry	62.64
Maziva na pilové listy	61.17	Miniaturní odizolovací nástroje	62.14
Maznice	77.2-77.3, 9.136, 9.141	Miniaturní ofukovací pistole	9.130
Mechanické podavače ESD	63.13	Miniaturní teploměry	33.42
Mechanické podavače na elektroniku ESD	63.12	Miniaturní torusové frézy	16.61, 16.79, 16.90
Mechanické podavače pro elektroniku	56.12, 63.12-63.13	Miniaturní vrtací tyče	18.45
Mechanické spojovací prvky	68.19	Miniaturní zaoblovací fréza	16.62-16.63, 16.80, 16.90
Mechanické středící důlčičky	54.12	Minifrézy ze slinutého karbidu	16.37
Mechanické středové upínače	27.36	Minimální rozsah vrtání	18.45
Mechanické středové upínače	27.37	Minisvěráky	36.8
Mechanické vyloukače závlaček	54.16	Mísící zařízení pro kanystry	19.7
Mechanický podavač	56.12, 62.29, 63.12-63.13	Mobilní drsnoměry	33.30-33.35
Mechatronické momentové šroubováky	55.6	Mobilní montážní stolička	82.29
Mečové pily	9.18-9.19, 9.34	Mobilní tvrdoměry	39.9-39.10
Měděné kladivo	54.5	Modelářské úhelníky	36.4
Měděné pasty	69.13	Modulární regálový systém	84.28
Média pro řezání závitů	19.9	Modulární systémy	16.20
Měkké kovové pilníky	41.13	Modulární zapichovací systém MMS	18.103-18.104, 18.106-18.108
Měníče TIG	70.12	Moduly na křivkové broušení	9.123, 9.125
Měření	39.31, 39.37-39.38	Moduly na rovinné broušení	9.126
Měřicí a kontrolní desky z tvrdého kamene	36.10-36.11	Moduly pro válcové broušení	9.126
Měřicí desky	34.11, 36.10-36.11	Mokry vysavač	9.98
Měřicí dotyková sonda pro páčkové úchytkoměry	33.17, 33.19	Momentové elektrické šroubováky	55.1-55.3, 55.6, 55.8-55.10, 59.14
Měřicí dotyky na měření závitů	31.29	Momentové klíče VDE	55.12, 62.67
Měřicí hranoly	36.7	Momentové nástroje	55.9
Měřicí klínky	37.7	Momentové nástroje s T-rukojetí	55.9
Měřicí kloubové stojany	21.79, 34.2-34.9	Momentové šroubováky	55.10-55.11, 59.13
Měřicí kuličky	32.4	Momentové šroubováky ESD	55.6
Měřicí lupy	39.12-39.16, 39.18-39.19	Momentové šroubováky VDE	55.8
Měřicí lupy	39.15, 39.16	Momentové/úhlové klíče	55.26-55.28, 55.30
Měřicí mikroskopy	39.17, 39.29-39.30	Momentový klíč	16.119, 27.37, 55.11-55.18, 55.20-55.24,
Měřicí můstky	31.19	Montáž na stěnu	62.7
Měřicí pásma	39.32-39.36	Montážní desky na čelní frézy	16.21
Měřicí pásmo v pouzdra	39.35	Montážní desky pro čelní frézy	16.21
Měřicí poháry	77.4	Montážní dílenské stoly	82.13
Měřicí přístroje	33.43, 35.3-35.4, 39.4-39.5	Montážní kleště	56.19
Měřicí přístroje síly	38.17, 38.18	Montážní klíč	62.51
Měřicí sondy	33.10-33.11, 33.13-33.14, 35.10	Montážní kompresory	9.141
Měřicí sondy USB	33.14	Montážní konzoly	82.22
Měřicí stojany	34.1-34.2, 34.9-34.10	Montážní lis	72.2
Měřicí stojany	34.4	Montážní nářadové kufr	86.12
Měřicí stoly	34.10, 34.11	Montážní páky	50.28-50.29
Měřicí stroje	33.12	Montážní páky na pneumatiky	50.28-50.29
Měřicí trny	32.11	Montážní páska	66.7
Měřicí úhelníky z tvrdého kamene	36.12	Montážní pásový pily	9.115
Měřicí úhelníky z tvrdého přírodního kamene	36.12	Montážní pinzety ESD	63.18
Měřicí úhly	36.12	Montážní plechové krabice	86.12
Měřicí video mikroskop	39.29-39.30	Montážní pomůcky	21.71
Měřicí video-mikroskopy CNC	39.30	Montážní pomůcky na potrubí	61.4
Měrky na spirálové vrtáky	37.5	Montážní pouzdra	59.25
Metry	39.31	Montážní prvky	83.19
Metry	62.6-62.7, 62.9	Montážní rukavice	68.4
Mezipoličky	82.22	Montážní stojany	81.1
Mezipouzdra	21.23, 21.36	Montážní vozíky	81.22, 81.26-81.28, 82.57
Mezní třmenové kalibry	32.6	Montážní vozíky na nářadí	81.24
Mezní válečkové kalibry	32.6, 32.8, 32.10	Mopy	66.13
Mezní závitové trny	32.8, 32.10, 32.13	Motorové stetoskopy	39.22
Mezní závitové trny	32.13	Mottlery	43.9
Mikrometrická měřidla s přesným úchytkoměrem	31.24	Mottlery	66.3
Mikrometrická měřidla s přesným úchytkoměrem	31.24	Multi spirálové vrtáky	10.11
Mikrometrické hloubkoměry	31.31	Multifunkční brusky	9.148
Mikrometrické upevňovací patky	31.30	Multifunkční krabice	84.1
Mikrometry	31.21-31.31	Multifunkční nástroj	9.39
Mikroskopy se zoomem	39.23	Multifunkční nástroj	62.8
Mikrovrtáky	10.28, 11.3	Multifunkční nástroje	62.8
Milimetrové kalibry na díry	37.7	Multifunkční přístroje pro měření klimatu	33.43
Mini POLIFAN®	43.50	Multifunkční spreje	69.11, 69.15
Miniaturní čelní frézy	16.5-16.60, 16.78, 16.89	Multifunkční stěny	82.20
Miniaturní držáky s upínáním	18.45	Multifunkční tlačítka	62.51
Miniaturní excentrické brusky	9.147	MultiMaster	9.46-9.48
Miniaturní frézy	16.37	Multiplex HPC	10.33
Miniaturní frézy	16.22	Multiplexní vrtací systémy	10.51-10.53
Miniaturní kartáče	47.4, 47.6	Multiplexní vrtací systémy s držákem vyměnitelné břitové destičky	10.51-10.52
Miniaturní kartáče	47.2	Multiplexní vrtací systémy s vyměnitelnou břitovou destičkou	10.52-10.53



Rejstřík A–Z

MultiTalent 9.46, 9.48
Mycí pistole 9.132

N

Nabíječky 39.40, 9.37, 9.54, 9.68, 9.75, 9.84
Nabíječky baterií 9.37, 39.40
Nádoby na materiál 77.5
Nádoby na olej 77.4
Nádoby na sádro 66.2
Nádoby pro přívod oleje 77.5
Náhradní čepele pro řezání 41.14
Náhradní čepele 62.2, 73.12, 73.14
Náhradní čepele 55.7, 55.9
Náhradní díly pro pneumatické nástroje 9.151
Náhradní háčky 78.3
Náhradní listy pro obloukové pily na kov 40.5
Náhradní násady 54.2-54.4
Náhradní násady pro kladivo 54.2-54.4
Náhradní násady pro palice 54.4
Náhradní násady pro zámečnická kladiva 54.2-54.3
Náhradní palety 27.46
Náhradní pásy 19.9
Náhradní rukojeť pro kamenické kladivo 54.3
Najížděcí klíny 82.23
Nalepovací štítky 83.11
Napájecí bloky 88.10, 88.12
Napájecí kabelové bubny 88.13
Napájení 86.18
Nářadí na jízdní kola 51.72
Nářadové skříňky 51.41, 59.23, 86.1-86.3, 86.9-86.10
Nářadové vozíky 59.1-59.3, 81.19, 81.22, 81.25-81.29, 81.32-81.33
Nářadový sortiment pro elektrikáře 59.25, 62.65
Nárazové lisy 77.7
Nárazové lisy 77.7
Nárazové vložky pro kladiva 54.10
Nárazové vložky pro kladiva s měkkým čelem 54.10
Nárazový šroubovák 52.61
Nárazový šroubovák 9,12, 9,26, 9,32, 9,52, 9,66, 9,75, 9,78, 9,81, 9,143-9,144
Násady na čištění potrubí 61.12
Násady pilníků 41.16
Násady pro lopatu 66.11
Nasazovací elementy 85.32
Nasazovací skříňky se zásobníky 83.20
Nasazovací skříňky se zásobníky CNC 83.20
Naslouchací přístroje 39.22
Násobič momentu 55.19
Násobič momentu 55.19
Nástavce čepelí 52.37
Nástavce elektrického šroubováku 51.63, 51.64, 51.65, 51.66, 51.67, 51.68,
Nástavce nástrčného klíče, dvojitý šestihran 51.11, 51.24-51.26, 51.44-51.45,
Nástavce nástrčných klíčů 51.9-51.11, 51.15, 51.24-51.28, 51.42-51.45,
Nástavce nástrčných klíčů VDE 62.66
Nástavce pro čtyřhranné nástroje 23.1
Nástavce pro hnačí vřetena 44.14
Nástavce pro šroubovací frézy 21.22
Nástavce pro strojní závitníky 21.59
Nástavce pro válcové pily 40.28
Nástavce s měkkým čelem 54.2
Nástavce smršťovacích pouzder 21.42
Nástavce šroubovacích fréz 21.22
Nástavce šroubováku 51.12-51.15, 51.26-51.28, 51.45-51.49,
Nástavce válečkových klíčů 21.65
Nástavce VDE 62.67
Nástavce vřeten 44.14
Nástavce základny 85.49
Nastavitelné klíče 51.32, 58.1
Nastavitelné klíče 50.3
Nastavitelné rohové kleště 61.3
Nastavitelné ruční výstružníky 13.1
Nastavitelné šroubováky 9.61
Nastavitelné úhelníky 37.1
Nastavitelné upínače pro NC svěráky 27.48
Nastavitelné upínače pro svěráky 27.29
Nástavný rám 81.17

Nastavovací kroužky 32.13
Nastavovací měrky 31.28-31.29
Nastavovací přístroje 33.28
Nástěnné držáky na brožury 82.37
Nástěnné držáky na hadice 9.136
Nástěnné indikační jednotky 82.36
Nástěnné konzoly 69.8, 69.14, 81.36
Nástěnné lišty 82.52
Nástěnné pásy 87.3
Nástěnné skříně 84.34-84.35
Nástěnné skříně 84.34-84.35
Nástěnné skříňky 83.18
Nástěnné skříňky se zásobníky 83.18
Nástěnné skříňky se zásobníky CNC 83.18
Nástrčná přepínatelná ráčna 55.31
Nástrčné adaptéry 55.32
Nástrčné klíče 50.26
Nástrčné klíče 50.16, 50.21, 50.25-50.31
Nástrčné klíče pro sklíčidla soustruhu 26.8
Nástrčné klíče průvlečné 50.32
Nástrčné klíče VDE 50.31
Nástrčné očkoploché nástroje 55.30
Nástrčné ráčny 51.53, 55.18
Nástrčné šroubovací frézy 17.47
Nástrčné trubka pro hluboké očkoploché klíče 50.22
Nástroj na vkládání pro momentové klíče 55.30-55.31
Nástrojářské ruční závitníky 14.13
Nástroje na hadicové spony 9.137
Nástroje na odstraňování otřepů 16.86, 61.10, 73.13, 73.15-73.16, 73.18-73.19
Nástroje na odstraňování otřepů 61.10, 73.12-73.19
Nástroje na odstraňování otřepů z hran 73.16
Nástroje na opravu závitů 51.87
Nástroje na řezání závitů 14.87
Nástroje na řezání závitů 18.17, 18.19
Nástroje na utahování vázacích pásek 62.49
Nástroje na vkládání 62.15
Nástroje na vkládání 16.119
Nástroje na vkládání kroužků s dvojitým šestihranem 55.30
Nástroje na vrtání závitů 11.32, 14.82
Nástroje na vrtání závitů ze slinutého karbidu 11.32
Nástroje pro dopředné odstraňování otřepů ze slinutého karbidu 16.87
Nástroje pro řezání těsnění 74.2
Nástroje pro vnitřní zapichování 18.18
Nástroje s bitovou ráčnou 52.57
Nástroje se stopkou 43.46
Nástrojové systémy pro vrtání 17.71
Náspypka 77.5
Navijáky na hadice 9.135
Navijáky na vzduchovou hadici 9.135
Navrtáváky NC 10.59-10.61
Navrtáváky NC ze slinutého karbidu 10.60-10.61
NC strojní výstružníky VHM 13.6-13.7
Nekonečné brusné pásy 43.8, 43.18-43.19
Nepřímé dělicí jednotky 29.2
Netkané utěrky 69.7
Nitrilové rukavice 68.4, 68.6
Nízká bezpečnostní obuv 68.25-68.26
Nízké trojúhelníkové pilníky 41.5
Nízkoprofilová obuv 68.25-68.26
Nosné čelisti 27.30
Nosné desky 43.31, 43.33, 43.36-43.37, 43.47
Nosné desky se suchým zipem 43.31, 43.33, 43.37
Nosné desky turbodmychadla 43.36
Nosné sloupky 82.20
Nosníky regálů 85.27
Nouzové tlakové upínací kleštiny 21.67
Nože na fólie 62.2
Nože na kabely 62.10, 62.12, 62.9
Nože na papír 62.2
Nože na vnitřní závit 18.17, 18.19
Nože s dvojitou pojistkou 62.4
Nožové škrabáky 73.10
Nožové úhelníky 36.4-36.5
Nůžkové paletové vozíky 81.9
Nůžky 58.4, 62.22-62.26, 73.1-73.9, 73.20



Nůžky na kabely	62.22, 62.23, 62.24, 62.25
Nůžky na kabely VDE	62.22
Nůžky na kabely VDE	62.22
Nůžky na kov	73.20
Nůžky na papír	73.1
Nůžky na plastové trubky	61.9
Nůžky na plastové trubky	61.9
Nůžky na plech	73.8-73.9
Nůžky na plech	73.1, 9.45
Nůžky na plech	73.4, 73.6-73.8
Nůžky na plech pelikán	62.26
Nůžky na potrubí	61.9
Nůžky pro domácnost	73.1
Nůžky pro elektrikáře	73.1
Nůžky typu pelikán	73.4
Nylonová kladiva	54.8
Nylonové rukavice	68.5-68.6
Nýtovače na slepé nýty	54.21-54.22, 54.25
Nýtovací kleště	54.19-54.20
Nýtovací pistole na slepé nýty	54.20-54.22, 54.25

O

Objemové regálové krabice	83.8
Objímky pro čelní unášeče	25.2
Objímky, závitové vložky	82.10
Oblíčejevé štíty	62.68
Obloukové pily	67.5
Oblouky pil na kov	40.3, 40.4
Oblouky pro ruční pilu	40.3-40.4
Oboustranné destičky	17.31-17.32, 17.43-17.47, 17.51-17.70, 17.75, 18.20,
Oboustranné destičky (kuželové zahlubování)	12.7
Oboustranné destičky (soustružení a drážkování)	18.59-18.89, 18.113-18.114,
Oboustranné destičky CBN	18.84-18.86
Oboustranné destičky CVD	18.87
Oboustranné destičky EcoCut	11.37
Oboustranné destičky MaxiDrill	11.33-11.34
Oboustranné destičky PKD	18.88
Oboustranné destičky ze slinutého karbidu	18.113-18.114, 18.119
Oboustranné keramické destičky	18.83
Oboustranné napájecí destičky	18.89
Oboustranné očkové maticové klíče	59.33
Oboustranné otevřené klíče	50.3-50.4, 50.6-50.7, 58.1, 59.6, 59.29, 59.33
Oboustranné vrtáky do plechů	10.28
Obrubovací kleště	61.11
Obtáhovací kameny	42.4
Ocasky	9.20
Ocasky	67.6
Ocelové drátěné kartáče	47.7-47.9
Ocelové kufry	86.12
Ocelové navijáky	80.12
Ocelové nůžky	73.20
Ocelové sběrné vany	85.35
Ocelové šroubové svěrky	53.6
Ocelové výměnné čelisti	27.38
Ocelový úhelník	36.2
Ochrana polic proti nárazům	85.28
Ochrana proti kolizi	85.28
Ochrana proti pádu	68.20
Ochrana rukou při sekání	54.19
Ochrana sluchu	68.8-68.9
Ochrana sluchu	68.8, 68.9
Ochranná sluchátka s rámečkem	68.8
Ochranné bariéry proti nárazu	87.1-87.2
Ochranné bariéry proti nárazu	85.28
Ochranné brýle	68.12-68.16, 70.22
Ochranné brýle	70.23
Ochranné brýle	68.15, 70.23
Ochranné brýle se zorníkem	68.16
Ochranné čelisti	53.13
Ochranné čelisti	53.13
Ochranné čelisti svěráku	53.13
Ochranné dýchací masky	68.10-68.11, 70.25
Ochranné fólie	83.2
Ochranné krémy	68.1

Ochranné kryty	70.24
Ochranné oblouky	87.1-87.2
Ochranné oční štíty	9.121
Ochranné oděvy	68.24
Ochranné rohože proti žáru	70.9
Ochranné rohy	85.28
Ochranné rukavice	62.68, 68.4
Ochranné rukavice proti pořežání	68.7
Ochranné rukavice proti žáru	68.6
Ochranné skříně na baterie	9.54
Ochranné sloupky proti nárazu	87.2
Ochranné štíty pro elektrické svařování	70.23
Ochranné zátky do uší	68.8
Ochranný krém	68.1
Ochranný krém na ruce Protect	68.1
Ochranný oděv	70.26
Očkoploché klíče s dvojitým šestihranem	51.32, 51.58
Očkoploché klíče TORX®	50.19
Očková ráčna	50.13-50.16
Očkové klíče	51.32, 51.58
Očkový klíč zalomený	50.17-50.20, 50.22-50.23, 51.32, 51.58
Očkový klíč zalomený	59.31, 59.7
Oděvy	69.5-69.9
Odhrotovače na trubky	61.10
Odhrotovací bity kuželového výhlubníku	12.7
Odhrotovací čepele	73.14
Odhrotovací frézy	61.10
Odhrotovací záhlubníky	12.1-12.4, 12.6, 73.15
Odizolovací boční štípací kleště	57.4
Odizolovací kleště	62.16-62.20
Odizolovací kleště	62.16
Odizolovací kleště VDE	62.16-62.17
Odizolovací kleště VDE	62.16
Odizolovací nářadí	59.16, 62.10-62.20
Odizolovací nástroje	62.13-62.16
Odizolovací nože	62.11
Odizolovací nože	62.10
Odizolovací nože na kabely	62.10
Odkapávače odpadního oleje	77.6
Odlamovací nože	62.2
Odměrné kádinky	77.5
Odolné průběžné frézy	57.3
Odolné středící frézy	57.3
Odpadkové koše	77.7
Odpadní nádoby	62.7
Odpájecí nástroje	70.7
Odsavače kapalin	9.101
Odsavače kapalin a vysavače na špony	9.100-9.101
Odsavače prachu	9.96
Odsávací stříkačky	77.3
Odsávací stříkačky na olej	77.3
Odsávací ventilátory	85.41
Odsávací ventilátory na nebezpečné materiály	85.41
Odsávací zařízení pro vrtací kladivo	9.12
Odstraňovač rzi	69.12, 69.15
Odstraňovače oleje	69.5
Odstraňovače ořepů ze slinutého karbidu (VHM)	16.86, 16.119
Odstraňovače třísek	19.10
Odstraňovače třísek	78.24
Odstupňované čelisti	26.7, 27.30, 27.38, 27.58-27.59
Odtlačovací vidlice	21.7
Odvíječe náplastí	68.22-68.23
Ohebné chapače	78.24
Ohýbací kleště na potrubí	61.11
Okamžitě vypláchnutí očí	68.23
Oleje	19.6, 19.9
Oleje	80.18, 9.137
Olejové kameny	42.4
Olejpastelové tužky	78.12
Olovnice	66.10
Olovnice	66.10
Omezovače momentu	55.5
Omítací nástroje	66.1
Omítkové lžíce	66.1
Opěrky zásuvek	81.24



Rejstřík A–Z

Opěrné podstavce na materiál	81.1	Paletové zásuvky	85.28
Opěrný podstavec	81.1	Palice	54.4, 58.3
Opěrný žebřík s příčlemi	85.51	Paličky	54.5
Oplachovací nádoby	77.6	Paličky	67.1
Orovnávač brusných kotoučů	46.1-46.2	Panely zásuvkových přepážek	83.11
Orovnávače brusných kotoučů (Diamant-Ersparer)	46.2	Paralelní podložky	27.61
Orovnávací diamanty	46.2	Paralelní podložky	36.9
Orovnávací kameny	42.3	Paralelní šroubové svěrky	53.6
Orovnávací kameny z karbidu křemíku	42.3	Paralelní svěrky	53.8-53.11
Orýsovací desky	36.10	Pásky na zápěstí	63.20, 82.25
Orýsovací měřky	35.16, 39.34	Pásky na zápěstí ESD	63.20
Orýsovací posuvná měřítka	31.17	Pásky se zapínáním na suchý zip	66.8
Orýsovací sada a sada pil	59.5	Pásma na obvodové měření	39.36
Osazovací pinzety na elektroniku	63.18	Pásové brusky	9.17, 9.58, 9.148
Oscilační akumulátorové přímočaré pily	9.34	Pásové brusky	9.118, 9.121-9.123, 9.125
Osmihranný úhel pokosu	36.5	Pásové brusky na trubky	9.58
Osvětlení	82.20	Pásové brusky na trubky	9.44
Osvětlení	62.45-62.46, 88.1-88.3, 88.6-88.9	Pásové odlučovače	19.9
Osvětlení LED pracovního prostoru	62.45, 88.1-88.3	Pásové oleje	19.7
Osvětlovací zařízení	39.16	Pásové pilníky	9.43, 9.58
Osvětlovací zařízení LED	39.16	Pásové pilníky	9.58
Otevřené nástrčné klíče	50.16	Pásové pily	9.115, 9.117
Otevřené nástrčné nástroje	55.30	Pásové pily na kov	9.116
Otevřené ráčny	50.13	Pasta na šrouby	27.6
Otevřené stranové klíče	50.3	Pásky s brusným rounem	43.22
Otevřené stranové klíče	50.13, 50.15-50.16	Patky strojů	81.2
Otevřené stranové klíče	50.9-50.16	Pěnové sady	86.13
Otočná pojezdová ústrojí	81.3	Perforované desky	82.37, 82.49, 82.52
Otočná ramena	82.20	Permanentní hrcové magnety	78.21
Otočné čepy pro nástrčné klíče	50.27	Permanentní magnetické kulové klouby	70.21
Otočné děrovací kleště	74.1	Permanentní magnetické svařovací konzoly	70.22
Otočné desky	27.29, 27.51-27.52, 27.54	Permanentní popisovače	78.13
Otočné stojany	83.11-83.12	Permanentní značkovače	78.13
Otočné stoličky	82.28-82.29	Permanentní zvedací magnety	78.26-78.27
Otočné upínací stoly	28.1	Pětiosé kompaktní svěrky	27.35
Otočné židle	63.19, 82.30-82.34	Pětiosé svěrky	27.32
Otočné židle ESD	63.19	Pevná kolečka	81.6-81.8
Otočný stolní svěrák	53.8	Pevné čelisti	27.49
Otvory na šrouby	74.3	Pevné důlčičky	24.1
Ovládací panely	35.7	pH tester pro kapaliny	19.8
Označení podlah	87.7, 87.9	pH tester pro kapaliny	33.46
Označovací barviva	36.12	Pilníkové čepele	41.13
Označovací pásy	66.9, 87.6	Pilníky	41.1-41.15, 42.1-42.4, 9.58
Označovací přístroje	87.8	Pilníky	41.7
Označovací šňůra v pouzdru	66.10	Pilníky Defussit	42.1-42.2
Označovací zařízení	35.1, 35.2	Pilníky na frézy	41.6
Ozubené čelisti	27.48	Pilníky na rámové pily	41.12
Ozubené klíny	54.4	Pilníky na řetězové pily	41.15
Ozubené vložky	27.30	Pilníky na závity	41.15

P

Páčidla	50.30, 80.11	Pilovací stroje	9.58
Páčidla	50.29-50.30	Pilové kotouče	17.1, 17.2, 17.3, 17.5, 17.8, 17.9, 40.25
Pájecí drát	70.10	Pilové listy	40.5, 40.7-40.25, 40.31-40.34, 61.17
Pájecí hořáky	70.8	Pilové listy	17.1-17.2, 17.8-17.9
Pájecí hořáky na butan	70.8	Pilové listy do strojních pil	40.31-40.32
Pájecí kapalina	70.9	Pilové listy pro pilu děrovku	40.7-40.17, 40.25
Pájecí pistole	70.3	Pilové listy pro přímočaré karosářské pily	40.25
Pájecí soupravy	70.4	Pilové listy pro přímočaré pily	40.18-40.24
Pájecí stanice	70.5-70.6	Pilové listy pro přímočaré pily	40.18, 40.22-40.23
Pájecí zařízení	70.7-70.8	Pilové pásy	40.33-40.34
Páječky	70.3-70.7	Pilové pásy	40.35-40.37, 40.39
Páječky na elektroniku	70.6-70.7	Pilové pásy na kov	40.33-40.34
Páječky ve tvaru kladiva	70.7	Pily	40.3-40.4, 67.5-67.6, 9.60, 9.82, 9.114, 9.116
Pákové kleště	57.11-57.12	Pily na dřevo	67.5
Pákové kleště	57.10-57.11	Pily ocasky	9.62
Pákové lisy	77.8	Pily PUK	40.3
Pákové štípací kleště	57.3	Pily s jemným ozubením	67.6
Pákové svěrky	53.4	Pinzeta	62.65, 63.15-63.18
Pákové úchylkoměry	33.16-33.20	Pinzeta přesná	63.18
Paletové policové jednotky	85.27	Pinzeta s lupou	63.18
Paletové regály	85.26-85.27, 85.39	Pinzety ESD	63.16, 63.18
Paletové regály na nebezpečné látky	85.39	Pinzety pro elektroniku	63.16
Paletové vozíky	81.8-81.9	Pinzety pro techniky	63.17



Pinzety VDE	62.65	Pneumatické úhlové brusky	9.148
Písmenná a číselná razítka	78.11	Pneumatické úhlové brusky	9.148
Pistole na kabelové vázací pásy	62.49	Pneumatické univerzální brusky	9.148
Pístové kompresory	9.141	Pneumatické vrtačky	9.146
Plastová kladiva	54.8	Pneumatické vyfukovací pistole	9.129-9.132
Plastové hadice na chladicí kapalinu	19.4	Pneumatické vypouštěcí kohouty	9.131
Plastové krytky	82.55	Pneumatické zásuvné koncovky	9.138-9.139
Plastové mechanické podavače	62.29	Počítačí váhy	38.13
Plastové olejníčky	77.2	Počítačové skříně	84.29
Plastové rohové díly	82.55	Počítačové vozíky	84.30
Plastové stojany na spirálové vrtáky	10.20	Počítadla zdvihů	39.1
Plastové úzké ploché kleště	62.29	Podélná upevnění	21.88-21.89
Plastové vložky	83.14	Podélné oddělovače	83.2
Plastové vložky CNC	83.14	Podlahové krytiny	82.23-82.27
Plechové pásy	43.26	Podlahové rohože	82.23
Pletené rukavice	68.6-68.7	Podlahové stojany	69.8
Pleťové mléko	68.2	Podlahové zvedáky	80.12
Pleťový gel	68.3	Podlahové zvedáky	80.13
Pleťový krém	68.1	Podložky	18.118
Plné písty	61.12	Podložky	27.3
Plnicí pomůcky	85.35	Podložky se suchým zipem	43.30
Plochá skla	32.5	Podpěry držáků nástrojů	83.14, 83.20
Plochá svorka	27.14	Podpěry se stojany	82.35
Ploché cívky	61.13	Podpěry svěráku	53.13
Ploché hrncové magnety	78.21	Podstavec pro svěráky	82.15
Ploché kleště	56.5-56.6, 63.13	Podstolová provedení	82.22
Ploché kleště Langbeck	56.6	Podvozek	81.3
Ploché kleště na elektroniku	63.13	Pojezdové rámy	81.17, 83.10, 84.9, 84.13, 84.17, 84.21, 84.32, 85.45
Ploché kreповé lepicí pásy	66.6	Pojistné spojky	9.139
Ploché kuželové záhlubníky	12.8	Pojistný uzávěr	83.10
Ploché pilníky	42.2	Pojízdné lešení	85.54
Ploché pilníky	41.1-41.4, 41.13	Pojízdné počítačové vozíky	84.30
Ploché sekáče	54.17, 58.3	Pojízdné vozíky	86.13
Ploché uchopovací magnety	78.22-78.23	Pokosové nůžky	73.8
Ploché upínací háky	66.11	Pokosové pásové pily	9.115
Ploché vrtáky	11.18-11.23	Pokosové úhelníky	36.5
Plochy škrabák	58.2, 73.10	Pokryvačská kladiva	54.11
Plochy štetec	47.10	Police	82.20, 82.53, 84.9, 84.13, 84.17, 84.21, 85.4, 85.6
Plochy štetec	66.3-66.4	Police KTC	85.39
Plošinová váha	38.14	Police na klávesnici	82.22
Plošinové žebříky	85.52	Police na malé kontejnery na nebezpečné materiály	85.38
Plošiny	85.47, 85.52	Policové jednotky na nebezpečné látky	85.38
Plistěné abrazivní lamelové válečky	43.12	Policové jednotky na nebezpečné materiály KTC	85.39
Plistěné brusné kotouče	43.44	Polohovače slepých nýtovacích matic	54.25-54.27
Plistěné kotouče	43.51	Polohovací magnety	78.25
Plistěné lamelové leštičky	43.6	Poloměrové šablony	37.7
Plistěné leštící tělíska	44.23	Polotovary	21.92
Plynové zásobníky	70.4	Polotovary vrtacích tyčí	21.30
Pneumatická foukací pistole	9.133	Polštářky Scotch-Brite™	43.22
Pneumatická kladiva	9.146	Polyskopy	39.22
Pneumatická mazací zařízení	77.10	Pomocné lisy	78.4
Pneumatická pásová bruska	9.148	Pomocné sady nářadí	59.19
Pneumatická postřikovací zařízení	77.1	Pomůcky pro plnění kanistrů	85.35
Pneumatická přímá bruska	9.151	Pomůcky pro přesné vrtání	21.7
Pneumatická vyfukovací pera	9.131, 9.144	Pomůcky pro šrouby	52.35
Pneumatické bezpečnostní mycí pistole	9.132	Ponorné frézy	16.43, 17.47
Pneumatické excentrické brusky	9.147	Ponorné frézy ze slinutého karbidu	16.43
Pneumatické excentrické mini-brusky	9.147	Ponorné snímače	33.44
Pneumatické hadice	9.135-9.136	Popisovače pro hluboké otvory	78.15
Pneumatické mazací lisy	77.8	Popisovače trubek	78.14
Pneumatické maznice	9.141	Popruhy k přenášení	86.6
Pneumatické mycí pistole	9.132	Porovnávací měřicí přístroje	31.33, 33.25
Pneumatické pojistné spojky	9.139	Postřikovače	77.1
Pneumatické popisovací tužky	78.19	Postřikovací přípravky	69.10, 69.13
Pneumatické přímočaré pily	9.147	Postřikovací zařízení	77.1
Pneumatické přípojovací trubky	9.138	Posuvná měřidla	31.16, 31.18
Pneumatické ráčny	9.145-9.146	Posuvná měřítka	31.5
Pneumatické rázové ráčnové šroubováky	9.145	Posuvná měřítka	31.3-31.20
Pneumatické rázové utahováky	9.143-9.144	Posuvné dveře	85.32
Pneumatické rychlospojky	9.140	Potící pásy	70.26
Pneumatické sací pistole	9.133	Potní pásy	70.24
Pneumatické tlakoměry na huštění pneumatik	9.133-9.134	Potrubií přívoody pro řezačky a stroje na srážení hran potrubí	61.16, 9.109
Pneumatické turbínové přímé brusky	9.150	Potrubií sondy	33.44
Pneumatické tyčové brusky	9.149	Potrubií tvarovky	27.47
Pneumatické tyčové mikro-brusky	9.149	Poutací postroje	68.19



Rejstřík A–Z

Pouzdra	21.86	Přesné šroubováky / šroubováky na elektroniku	52.22, 63.1-63.3
Pouzdra	86.1, 86.10, 86.2, 86.3, 86.6, 86.7, 86.8, 86.9	Přesné středící přístroje	21.78
Pouzdra hydraulických spojek	80.18	Přesné stupňovité čelisti	27.58
Pouzdra na mřížové kontejnery	87.12	Přesné svěráky	36.8
Pouzdra s rámy	87.12	Přesné tkalcovské lupy	39.16
Pozorovací zrcátka	87.5	Přesné úchylkoměry	33.4-33.5
Prachové kartáče	66.13	Přesné úhlooměry	37.2
Pracovní desky	82.4, 82.6-82.8, 82.14, 82.16-82.17, 86.18	Přesné úhly	36.3-36.4, 67,2
Pracovní kozy	81.1	Přesné upínky	27.28
Pracovní nože	62.7	Přesné vnitřní mikrometry	31.32, 31.35, 31.38-31.39
Pracovní nože	62.1-62.2, 62.4-62.6	Přesné vodováhy	38.1-38.3
Pracovní nože	62.6	Přesné záhlubníky	12.5
Pracovní nůžky	58.4, 73.1	Přestavitelné momentové klíče	55.20
Pracovní obuv	68.25-68.26	Převodníky pro elektronická dílenská zkušební zařízení	55.33
Pracovní osvětlení	82.22	Příchytky	80.3
Pracovní osvětlení	88.7-88.8	Přičítací stopky	39.1
Pracovní otočné židle	82.30-82.34	Příčkové systémy	85.32, 86.13
Pracovní plošiny	85.47, 85.52	Příčky pro průhledné skladovací krabice	83.3
Pracovní rukavice	68.5	Příčky RasterPlan pro průhledné skladovací krabice	83.3
Pracovní skříňe	84.32	Příčná ramena pro rychloupínky	27.20
Pracovní stanice	82.15	Příčné výztuhy	82.15
Pracovní stoly	82.10-82.12, 82.20, 86.18	Přidržené kleště	56.30
Pracovní stoly na kolečkách	81.30-81.31, 81.34, 82.58	Přidržovací kleště	56.30
Pracovní stoly Workline	82.20	Přihrádkové lišty	84.25
Pracovní světla	62.45-62.46, 88.1-88.3, 88.7	Přihrádkové skříňe	85.15
Pracovní světla LED	62.45, 88.1-88.3, 88.7, 88.8	Přihrádky	82.56, 85.32
Pracovní světla LED	62.47, 88.4, 88.5	Přihrádky	86.1, 86.3-86.5, 86.10, 86.11
Pracovní světlomety	62.47, 88.4-88.5	Příklepové ráčnové šroubováky	9.145
Prášková barva	66.10	Příklepové vrtací šroubováky	9.25, 9.62, 9.66, 9.81
Práškové čističe	69.4	Příklepové vrtáky	9.4
Prázdná pouzdra	82.17	Příklepové vrtáky	11.39
Prázdná těla zásuvkových skříní	82.17	Příklepové vrtáky ze slinutého karbidu	11.39-11.41
Přední skla	70.23	Příklepové vrtáky ze slinutého karbidu	9.4-9.6
Předřezávací závitníky	14.9-14.15	Příklepové vrtáky ze slinutého karbidu	11.39
Předvolič upínací síly	27.58	Příklepové vrtáky ze slinutého karbidu	9.4
Premium Gold Edition	16.52	Přilnavá světla	88.8
Přenosné brašny	62.58	Přilnavé magnety	70.20
Přenosné kompresory	9.142	Přilnavé podložné talíře	43.37
Přenosné kompresory	9.141	Přilnavé podložné talíře se suchým zipem	43.37
Přepážky	84.1	Přímé brusky	9.16, 9.33, 9.44, 9.60, 9.150-9.151
Přepážky zásuvek	81.38, 82.3, 82.9, 84.6-84.8, 84.11, 84.15, 84.19,	Přímé šroubováky	Sep 77
Přepavní kolejnice	86.18	Přímočaré pily	9.19, 9.34, 9.60, 9.82
Přepavní kontejnery	83.10, 86.12-86.13	Přímočaré pily	9.18-9.19, 9.34, 9.45, 9.147
Přepavní kontejnery Euro	83.10	Připínací ampérmetry	62.64
Přepavní kontejnery z lehkého kovu	86.13	Přípravek na vytáčení čelistí	26.7
Přepavní vozík	83.15-83.16	Přípravky na ochranu pokožky	68.1
Přepavní vozíky	81.4-81.6	Přípravky na vytáčení čelistí	26.7
Přesná dílenská posuvná měřítka	31.9-31.10	Přípravky pro leptání kovu	78.11
Přesná hloubková posuvná měřítka	31.17-31.18	Přípravky pro ustavení nástrojů	39.26-39.28
Přesná kružidlová posuvná měřítka	35.18	Přípravky pro ustavení nástrojů	21.72-21.74
Přesná měřicí pravítka	39.37	Přípravky s kluzným kladivem	78.7
Přesná měřítka	33.4	Přírubové úhelníky	36.5
Přesná posuvná měřítka	31.3-31.4, 31.17	Příruby pro sklíčidla soustruhu	26.2
Přesná pružinová odpichovátka	35.17	Příruby sklíčidla soustruhu	26.2
Přesná sklíčidla	21.61-21.63	Příslušenství ESD	82.25
Přesná sklíčidla	21.15-21.16, 21.49-21.50	Příslušenství na konzolu	84.32
Přesná sklíčidla pro vrtáky	21.3, 21.11-21.13, 21.45, 21.90	Příslušenství pro dílenské stoly	82.9
Přesná váha	38.12	Příslušenství pro pneumatické nástroje	9.151
Přesná zkrácená sklíčidla pro vrták	21.12-21.13, 21.31	Příslušenství pro posuvná měřítka	31.5, 31.8
Přesné břitové destičky	18.101-18.102	Příslušenství pro první pomoc	68.23
Přesné drážkové třmeny	31.14	Přístroje na dopředné odstraňování ořepů	16.87
Přesné dutinoměry	33.25-33.28	Přístroje na kontrolu obvodového házení	36.13
Přesné goniometry	37.1	Přístroje na měření osvětlení	33.39
Přesné kleště na pojistné kroužky	56.14-56.18	Přístroje na měření průtoku vzduchu	33.38
Přesné měřicí kloubové stojany	34.4-34.6, 34.9	Přístroje na měření tlaku	33.39
Přesné měřicí stojany	34.4	Přístroje na měření tloušťky laku	39.4
Přesné měřicí stoly z tvrdého kamene	34.11	Přístroje na měření vlhkosti materiálu	33.37
Přesné mikrometry	31.21-31.24, 31.28-31.30	Přístroje na měření vnitřních rozměrů	33.25-33.28
Přesné otočné stoly	29.3	Přístroje na měření zvuku	33.48
Přesné páječky	70.3-70.4	Přístroje na určování polohy	62.63, 9.38
Přesné pilníky	41.3-41.11	Přístroje na zpětné odstraňování ořepů	73.19
Přesné pilníky CORINOX®	41.6	Přístroje na zpětné odstraňování ořepů	16.87
Přesné rejsky	35.16	Přístroje pro čištění ultrazvukem	69.1-69.3
Přesné rejsky	35.17	Přístroje pro digitální značení	35.2
Přesné šroubováky	63.4	Přístroje pro měření absolutního tlaku	33.39



Přístroje pro měření diferenciálního tlaku	33.38
Přístroje pro měření povrchové teploty	33.37
Přístroje pro měření teploty	33.40-33.41, 33.44
Přístroje pro měření teploty vzduchu	33.37-33.38
Přístroje pro měření tlaku v pneumatikách	9.133
Přístroje pro měření tlaku v pneumatikách	9.133
Přístroje pro měření vlhkosti vzduchu	33.37-33.38
Přístrojové lišty	82.20
Prívodní objímky pro čelní unášče	25. Feb
Prizmatické čelisti	27.54, 27.58
Prodložené klíče	50.8
Prodložené matice	27.3
Prodložení	51.19, 51.31-51.32, 51.57-51.58, 51.61-51.62, 62.67
Prodložovací díly	61.11
Prodložovací kabel	88.10-88.13
Prodložovací kabely CEE	88.13
Prodložovací napájecí kabely napájení	88.13
Prodložovací nástavce	21.18
Profesionální kufry na nářadí	59.23
Profesionální nátrubky	77.8
Profesionální nože	62.7
Profesionální odlamovací nože	62.2
Profilové měrky	37.8
Profily napojení stěn	85.32
Prohlubňové zásuvné stěny	84.26
Propanové regulátory	70.9
Propojovací kabel pro digitální měřicí přístroje	35.12-35.13
Prostírání	82.25
Prostírání ESD	82.25
Protiskluzné podložky	82.9, 84.9, 84.13, 84.17, 84.18, 86.21, 82.28
Protiskluzné podložky	84.9, 84.13, 84.17, 84.21
Protiskluzové pásy	66.9
Protlačovací lis	72.2
Protlačovací trny	16.121
Protlačovány	16.121
Protlačovány na drážky	16.121
Proudlovení sklíčidel	21.15, 21.59
Proužky pro měření teploty	33.40
Průběžné nůžky	73.3-73.4, 73.6
Průbojník	54.12, 54.14
Průbojníky	54.11
Průchodky hadic	9.138
Průhledná skladovací krabice ESD	63.19
Průhledné hrubovací kotouče	44.27
Průhledné krabice	81.22
Průhledné skladovací krabice	63.19, 83.1-83.2, 83.13
Průhledné skladovací krabice z ocelového plechu	83.13
Průhledné zásobníky malých příhrádek	83.11
Průmyslové čističe	69.10
Průmyslové lakové popisovače	78.13
Průmyslové police	85.19, 85.27
Průmyslové ruční kartáče	66.12
Průmyslové smetáky	66.12
Průtokové vrtačky	14.78-14.79
Pružinové protitahy	38.16
Pružinové protitahy	80.7
Pružinové svěrky	53.4
Pružinové třmeny	35.17
Prvky Vario	85.32
Půlkulaté pilníky	41.1-41.2, 41.4, 42.2
Pumpy s nádržkou	77.11
Pytle na odpady	69.8, 85.46
Pytle na odpady	69.8

R

Ráčnové elektrické šroubováky	9.145-9.146
Ráčnové elektrické šroubováky	52.57
Ráčnové klíče	52.58
Ráčnové nástroje	50.20, 52.57, 9.79
Ráčnové očkoploché klíče	50.20, 50.21
Ráčnové ohýbací nástroje	61.11
Ráčnové podložky	80.8
Ráčnové šroubováky s bity	52.56-52.57
Ráčnové šroubováky s bity	52.57

Ráčnové vložky	50.21
Ráčnové vložky se čtyřhranným držákem	50.21
Ráčnový šroubovák	52.56-52.57
Ráčny	51.17, 51.30, 51.53, 51.54, 51.55, 51.56, 51.61, 51.62, 51.62
Ráčny s jemným ozubením	55.32
Ráčny s převodem	51.53, 51.61, 58.2
Ráčny s reverzním převodem	51.53, 51.61
Rádía na stavbu	9.35, 9.67
Rádiusové frézy	16.62-16.63, 16.106, 16.112
Rádiusové frézy	16.29-16.30, 16.34, 16.36, 16.54-16.56, 16.73-16.76,
Ramena uchopovače	53.5
Rámové pilníky	41.12
Rámové pily	40.3-40.4
Rámové vodováhy	38.2
Rámy držáků nástrojů	83.17-83.20
Rámy lupenkových pil	67.5
Rámy nástrojů	59.20
Rámy nástrojů CNC	83.17-83.18, 83.20
Razidla písmen a číslic	78.10-78.11
Rázové bity TORX®	51.64-51.68
Rázové otevřené klíče	50.8
Rázové utahovány	9.26, 9.32
Redukce	9.139
Redukce smršťovacích pouzder	21.42
Redukce šroubovacích fréz	21.22
Redukční kroužky	44.27
Redukční pouzdra	21.64, 21.92, 22.1
Redukční pouzdra s Morse kuželem	21.38
Redukční přírby	44.26
Redukční šroubovací frézy	21.22
Redukční ventil	70.15
Redukční ventily na tlakové láhve	70.15
Refraktometry	19.7
Regálové kontejnery	83.7-83.8
Regálový vozík	81.18
Regály s velkým odstupem rámu	85.25
Regulátory tlaku	9.140
Regulátory tlaku na filtru	9.140
Rejsek	35.17, 67.2
Řetězové kleště	61.3
Reverzibilní bitové ráčny	52.58
Reverzibilní ráčny	51.15-51.18, 51.29-51.30, 51.53-51.55, 51.61-51.62
Reverzibilní ráčny	51.53, 62.67
Reverzibilní ráčny s plnou izolací VDE	62.67
Reverzibilní ráčny s T-rukojetí	51.18
Reverzibilní šroubovák	52.25-52.26, 52.36
Reverzní odstraňovače otřepů ze slinutého karbidu	16.87
Revolverové hlavy	21.81
Řezač tabulového skla	67.2
Řezače a stříhače	63.5-63.6
Řezače hřídelových trubek	61.9
Řezače ráčnových trubek	61.8
Řezače trubek malé	61.8
Řezací desky	17.63, 17.71, 18.25, 18.30
Řezací hořáky	70.15
Řezací kola	61.7-61.9
Řezací nástavce	18.31
Řezací nástavce	18.22-18.23, 18.30-18.32, 18.90, 18.93-18.95
Řezací nástavce	18.104, 18.107
Řezací stroje a potrubí	61.16, 9.109
Řezací závitnice	61.14
Řezací závitníky	14.9-14.11, 14.13-14.14
Řezačky mříží	57.12
Řezačky na krabice	62.5
Řezačky na těsnění	74.2
Řezačky na trubky z nerez oceli	61.7
Řezáky na fólie	62.3
Řezáky na trubky	61.7-61.9
Řezáky na trubky	61.7
Řezáky na trubky	61.9-61.10, 9.138
Řezáky ocelových trubek	61.7
Řezáky s T drážkou	16.35, 16.88, 17.60
Rezervní kanystry	77.6
Řezná média	19.9
Řezné kapaliny	19.10



Rejstřík A–Z

Řezné nástroje	18.16	Ruční zvedací vozíky	81.10-81.11
Řezné oleje	19.6, 19.9	Rukavice	63.20, 68.4-68.7
Řezné pasty	19.7	Rukavice ESD	63.20
Rohové desky dílenského stolu	82.17	Rukavice PVC	68.5
Rohové frézy	17.26, 17.29, 17.32, 17.38-17.39, 17.41, 17.43, 17.44-17.45	Rukojeť pilníku na hlavy šroubů	41.16
Rohové hasáky	56.27-56.28, 58.1	Rukojeti	83.2
Rohové kleště na pásy	61.4	Rukojeti	73.18
Rohové kusy	82.23	Rukojeti	41.16
Rohové obruby	87.1	Rukojeti ESD	52.54
Rohové prvky	85.32	Rukojeti na bity	52.54-52.56
Rohové sloupky	85.32	Rukojeti na odstraňování otřepů	61.10, 73.13
Rohože na dřevěné podlahy	82.23	Rukojeti pilníků z plastu	41.16
Rohože na pracoviště	82.23, 82.26	Rukojeti se zásobníkem bitů	52.55-52.56
Rohože proti únavě	82.24, 82.25	Rukojeti se zásobníkem bitů VDE	52.56
Role čistících utěrek	69.6-69.7, 69.9	Rukojeti šroubováků	52.37
Role měkkých ručníků z buněčného flísu	69.7	Rukojeti šroubováku Vario	52.37
Role papírových utěrek	69.6	Rukojeti VDE	52.56
Rolovací pouzdra na nářadí	86.11	Rukojeti VDE	52.26
Rolovací pouzdra na nářadí	86.11	Rychlonabíječky	39.40, 9.37, 9.54, 9.84
Rounové polštářky	43.22	Rychlonabíječky baterií	9.84
Rovinné frézy	17.31	Rychlonabíječky USB	39.40
Rovinné frézy	17.31, 17.53, 17.60-17.63, 17.65-17.68	Rychlopájecí pistole	70.3
Rovnoběžné měrky	32.1-32.2, 32.4	Rychlospojky	9.140
Rozbrušovací kotouče	44.35-44.43	Rychlospojky	27.47
Rozdělení přihrádky	84.25	Rychlosvorky	27.23
Rozmitací pily	67.6	Rychlosvorky	27.27
Rozpouštědla ve spreji	36.13	Rychloupínací klíče	61.5
Roztahováky	27.16	Rychloupínací matice	44.28, 9.8
Rozvodné skříně	88.13	Rychloupínací matice FIXTEC	44.28, 9.8
Rozvodné skříně	88.13-88.14	Rychloupínací matice SDS	44.28, 9.8
Rozvodné skříně CEE	88.13	Rychloupínací sklíčidla	21.4-21.6
Rozvodné výkyvné skříně s energetickým blokem	88.14	Rychlovýměnná sklíčidla	21.37
Ručně vedený řezný kotouč	44.35-44.43	Rychlovýměnné držáky	21.82
Ruční čerpadla	77.3, 80.17	Rychlovýměnné držáky bitů Torque®	55.10
Ruční dávkovače	66.10	Rychlovýměnné nožové držáky	52.59, 55.10
Ruční dávkovací pumpy	77.3	Rychlovýměnné sady pro mazací zařízení	77.10
Ruční demagnetizační přístroje	28.3	Rychlovýměnné sady pro mazací zařízení	77.10
Ruční drátěné kartáče	47.1, 58.4	Rychlovýměnné univerzální nože	62.6
Ruční držák	52.26	Rychlovýměnné upínací pouzdro pro řezání závitů	21.13, 21.31, 21.34,
Ruční hydraulická razidla	74.4		21.45-21.46,
Ruční kartáče	47.1, 58.4	Rychlovýměnné vložky	21.57-21.58
Ruční kartáče	66.12	Rydlá	78.11
Ruční kartáče na údržbu	47.1	Rýhovací frézovací nástroje	18.132
Ruční kartáče s dlouhou rukojetí	66.12	Rýhovací kolečka	18.131, 18.133-18.134
Ruční kostky Scotch-Brite™	43.23	Rýhovací nástroje	18.130
Ruční kotouče okružních pil	40.25	Rýhovací pilníky	41.8, 41.12
Ruční krimpovací kleště	62.32	Rýhované pryžové kontaktní plochy	82.19, 84.32
Ruční kulové tvrdoměry	39.9	Rýhované pryžové vložky	84.9, 84.13, 84.17, 84.21
Ruční kuželové výstružníky HSS	13.3	Rýsovací jehly	35.1-35.2
Ruční lapovací nástroje	42.5	Rýsovací jehly	35.14-35.15, 58.4
Ruční nýtovací kleště	54.19-54.20	Rýsovací jehly ze slinutého karbidu	35.14-35.15
Ruční orovnávače	46.2		
Ruční otáčkoměry	39.2		
Ruční pákové lisys	72.2		
Ruční pákové mazací lisys	77.8		
Ruční pily	40.3-40.4		
Ruční podvozky	80.3		
Ruční přístroje na slepé nýtovací matice	54.24-54.25		
Ruční rámy	43.22		
Ruční razidla	78.10-78.11		
Ruční sekery	67.3		
Ruční sponkovačky	62.50		
Ruční svěráky	53.7		
Ruční svěráky	53.7		
Ruční svěráky s rukojetí	53.7		
Ruční utahovák drátků	9.9, 9.40, 9.76, 9.146		
Ruční utahovák drátků	10.63-10.64		
Ruční vozíky	81.12, 81.15		
Ruční vrtačky	9.9, 9.40		
Ruční vysokozdvížeň vozíky	81.8-81.9		
Ruční výstružníky	13.1-13.2		
Ruční výstružníky s rychlým nastavením	13.3		
Ruční vytlačovací pistole	69.19		
Ruční zamatovací stroje	9.105		
Ruční závitníky	14.9-14.12, 14.14-14.15		

S

Škrabky	58.2, 73.9-73.12, 73.16, 73.19
Šablona na kontrolu po broušení	37.5
Šablony	78.11, 87.9
Šablony znaků	78.11
Sací válečky na olej	69.9
Sáčky	63.19
Sáčky ESD	63.19
Sada kleští	59.15-59.17
Sada na mytí oken	66.14
Sada pro stahování	78.6-78.8
Sada průmyslových zkoušecích kabelů	62.64
Sada ráčec Cyclops speed	51.38
Sada ráčec Speed	51.38
Sada šroubováků TORX®	51.13, 51.49
Sada zkoušecích kabelů	62.64
Sady akumulátorových šroubováků	59.19
Sady armatur	82.19
Sady armatur	82.9
Sady bitů	52.38-52.39, 52.41, 52.43, 52.45-52.47
Sady elektrikařských nástrojů VDE	62.65
Sady hydraulických nástrojů	80.15

Sady kleští	56.1-56.2, 62.65	Sekundová lepidla	69.17
Sady kleští pro elektrikáře	59.16-59.17	Separáční a extrakční zařízení	78.4, 78.9
Sady kombinovaných stahováků	78.3	Separáční prostředky pro svařování	69.14
Sady měřidel	59.4-59.5	Separáční zařízení	78.4, 78.9
Sady měřidel	31.21, 36.4	Seřizovací kleště	56.13
Sady momentových klíčů TORX®	59.14	Seřizovací klíče	55.20
Sady na opravu závitů	14.87	Servisní boxy	84.29
Sady na opravy	14.80-14.81	Servisní vozíky	81.12
Sady nářadí	54.17	Šestihránná závitová očka	15.1
Sady nářadí	62.65	Šestihránné bity pro elektrické šroubováky 51.63-51.64, 51.66-51.67, 51.69-51.70	51.63-51.64, 51.66-51.67, 51.69-51.70
Sady nářadí TCS	59.30	Šestihránné dílenské stoly	82.14
Sady nástrčných klíčů	51.50	Šestihránné klíče s příčnou rukojetí	51.71-51.82, 51.86, 58.2, 59.12
Sady nástrčných klíčů	50.31-50.32, 51.1-51.8, 51.20-51.23, 51.33-51.40	Šestihránné nástrčné klíče	50.27, 50.30-50.31, 59.10, 59.31-59.32,
Sady nástrčných klíčů Cyclops speed	51.21	Šestihránné podložky	27.16
Sady nástrčných klíčů na bity	52.40	Šestihránné pokosy	36.5
Sady nástrčných klíčů s dvojitým šestihranem	51.4, 51.23, 51.34, 51.38, 51.62	Šestihránné šroubovací bity	51.13, 51.27, 51.46-51.47, 51.60
Sady nástrčných klíčů Speed	51.21	Šestihránné šroubováky	59.35
Sady nástrčných klíčů TORX®	51.50	Šídla	52.2, 67.1
Sady nástrčných klíčů TORX®	51.51-51.52, 59.10	Sifonové kleště	61.6
Sady nástrojů	59.1-59.35, 81.19	Sika stavitelné kleškové klíče	56.26, 61.5
Sady nástrojů pro montáž válečkových ložisek	78.9	Šikmé horní nástavce	85.11, 85.14
Sady otevřených kombinovaných ráčnových klíčů	59.33	Šikmé policové regály	85.24
Sady pil / úderových nástrojů	59.14	Šikmé škrabky	58.2
Sady pil a značení	59.5	Šikmé štípací kleště	63.7, 63.11, 63.14
Sady pilníků	59.5	Šikmé štípací kleště na elektroniku	63.7, 63.11, 63.14
Sady pilníků / úderových nástrojů	59.15	Silikonové spreje	69.12
Sady pro plynové pájení	70.4	Silikony	69.19
Sady pro stahování kuličkových ložisek	78.8	Silné magnety	78.20
Sady ručního nářadí VDE	59.18	Siloměry	38.18
Sady šestihránných nástrčných klíčů	50.31, 51.1-51.6, 51.8, 51.20-51.23	Silová sklíčidla s klínovou tyčí	26.10
Sady šestihránných nástrčných klíčů Cyclops	51.8	Silové bity	54.10
Sady šestihránných šroubováků	51.13, 51.45-51.46	Silový magnet	78.20-78.23, 78.25-78.27
Sady slepých nýtů	54.19	Sinusové svěráky	27.28
Sady spirálových vrtáků	10.19, 11.39-11.40	Skenery nástrojů	59.36, 81.23
Sady šroubovacích nástrojů	51.51	Skládací dílenské stoly	61.3
Sady šroubovacích nástrojů TORX®	51.51	Skládací jednotky	53.12
Sady šroubováků	51.13, 51.45-51.46, 51.49, 51.52, 52.18-52.21	Skládací lešení	85.54
Sady šroubováků VDE	52.24	Skládací metry	39.31
Sady šroubováků VDE	52.25-52.26	Skládací metry	39.31
Sady stahováků kuličkových ložisek	78.6, 78.7	Skládací pojezdy	81.4
Sady stahováků kuličkových ložisek s drážkou	78.8	Skládací stojany	21.79, 34.2-34.9
Sady TORX®	51.13-51.14, 51.28, 51.49-51.50	Skládací stojany	34.1
Sady trojramenných kombinovaných stahováků	78.3	Skládací světla LED	62.45, 88.1, 88.2
Sady úderových nástrojů	54.12, 59.14-59.15, 59.29	Skládací vozíky	81.13
Sady VDE	62.65	Skládané papírové utěrky	69.6
Sady vyvrtávacích nástrojů	18.21	Skladovací boxy	86.13
Sady zahlubovacích nástrojů	18.20	Skladovací regály	82.22
Salmiakové pájecí kameny	70.9	Skladovací regály	85.19
Samolepky pro sběrné nádoby	85.45	Skladovací systémy CNC	83.14-83.23
Samostatná zařízení	9.23, 9.27, 9.63, 9.77, 9.82	Skladové systémy	84.1-84.3
Samosvorné kleště	63.18	Sklápěcí lupy	39.12
Samosvorné kleště na trubky	56.30	Sklápěcí světla	62.45, 88.1, 88.2
Šatní skříně	85.10, 85.11, 85.12, 85.13, 85.14	Sklíčidla	21.3-21.6, 21.11-21.13, 21.33-21.34, 21.37, 21.45, 21.90
Savé utěrky	69.9	Sklíčidla	21.15, 28.1-28.2
Savé utěrky	69.9	Sklíčidla na řezání závitů	21.13, 21.31, 21.34, 21.38, 21.45-21.46,
Savé utěrky na olej	69.9	Sklíčidla odolná	26.10
Sazeče nýtů	54.19	Sklíčidla pro hrubování	21.18, 21.47
Sběrná sklíčidla	9.40	Sklíčidla s čelistmi	9.40
Sběrné nádoby	77.7, 85.44-85.45	Sklíčidla s permanentním magnetem	28.1-28.2
Sběrné vany na olej	85.35	Sklíčidla soustruhu s klínovou tyčí	26.6
Sbíjecí kladiva	70.19	Sklíčidlo pro soustruh	26.3, 26.5-26.6
Schodišřové rudly	81.5	Sklíčidlové vrtací výstružníky	10.63-10.64
Schůdky	85.53	Sklíčidlové výstružníky	13.3, 13.10
Sedačka	82.28	Sklonoměry	38.7
Sedátko	82.28-82.29	Sklonoměry	38.1
Sedátko	63.19, 82.29-82.34	Škrabky na jemnou mechaniku	73.11
Segmentové kovové kotouče pro kotoučové pily	17.9	Skříň na nebezpečné látky	85.40
Sekáč na drážky	54.17	Skříně se zásuvkami na nářadí	84.6-84.7, 84.10, 84.14, 84.18, 84.22
Sekáče na kámen	54.18-54.19	Skříně na baterie	85.8
Sekáče na sítě	54.18	Skříně na klíče	86.22-86.23
Sekáče na šrouby	52.7, 52.16	Skříně na nářadí	83.21-83.23, 84.6-84.22, 84.34-84.35
Sekáče pro čelní soustružení	18.125	Skříně na nářadí s dvoukřídlymi dveřmi	85.1-85.2, 85.10
Sekáče se zkosenou hranou	67.1	Skříně na nebezpečné materiály	85.41, 85.9
Sekery	67.3	Skříně pro skladování dlouhých dílů	85.34
Sekery	67.3	Skříně pro vysoké zatížení	85.7-85.8



Rejstřík A–Z

Skříně s drážkovými deskami	83.5	Spirálové vrtáky s přímou stopkou.	10.7-10.23, 10.27-10.39, 10.51-10.52,
Skříně s drážkovými panely RasterPlan	83.5	Spirálový kabel	55.34, 82.25
Skříně s dveřmi.	82.19	Spojky	52.60
Skříně s křídlovými dveřmi	83.19, 85.4, 85.6	Spojovací potrubí.	9.138
Skříně s posuvnými dveřmi	84.24, 84.33	Sponkovačky	62.50, 9.21, 9.64
Skříně s přihrádkami na cennosti	85.11	Spony	62.68
Skříně s uzamykatelnými přihrádkami	85.10-85.14	Spony na hadice	9.137
Skříně se shrnovacími dveřmi	85.4	Sprej Ballistol.	69.15
Skříně ve tvaru Z.	85.11	Sprej PTFE	69.12
Skříňky k montáži pod stůl	82.12	Spreje	77.2-77.3
Skříňky s křídlovými dvířky CNC.	83.19	Spreje CRC	69.10-69.14
Skříňky z nerezové oceli	85.9	Spreje na vyhledávání netěsností	69.13-69.14
Skříňové rámy	84.8, 84.11, 84.15, 84.19, 84.23	Spreje PTFE	69.11
Skříňové vozíky	81.18, 83.9	Sprejové nádoby	77.1, 9.133
Skříňové vozíky Euro.	83.9	Srážecí frézy ze slinutého karbidu	16.88
Skříňové základny	72.2	Šroubovací bity s kulovou hlavou	51.47
Slepé nýtovací matice	54.24, 54.28	Šroubovací bity TORX®	51.14-51.15, 51.28, 51.48-51.49, 51.60
Slepý nýt	54.23-54.24	Šroubovací frézy	17.28, 17.32, 17.45
Sloupové vrtačky	9.111	Šroubovací kotvy	85.29
Směsi.	42.8	Šroubovák s T-rukou	52.37
Směšovače sudů	19.7	Šroubovák se zkoušečkou napětí	62.52-62.53, 62.57-62.60
Smíšené sady šroubováků	52.18-52.21, 52.23-52.24	Šroubovák se zkoušečkou napětí	62.52
Smršťovací jednotky	21.68	Šroubováky	52.2-52.16, 52.21-52.22, 52.28-52.35, 55.11,
Smyčkové popruhy	66.8	Šroubováky ESD	52.22, 52.24, 63.3-63.4
Snímače napětí	62.59	Šroubováky ESD/EGB	52.22, 63.4
Snímače penetrace	33.44	Šroubováky na elektroniku	52.21, 63.1
Snímače povrchu.	33.44	Šroubováky na karburátory	52.5
Snímací vložky pro číselníkové úchylkoměry	33.9	Šroubováky přidržující šroub	52.35
Snímací vložky pro přesné úchylkoměry	33.9	Šroubováky s kulovou hlavou	51.27, 52.34, 59.12
Sondy	39.20	Šroubováky s kulovou hlavou TORX®	52.34
Sortiment koncových dutinek.	62.34	Šroubováky se závitovými čepy	78.2
Sortiment koncových dutinek, v krabici	62.35	Šroubováky se závitovými kolíky	52.10
Sortiment upínacích šroubů	27.5	Šroubováky TORX®	52.30-52.34, 59.11
Sortiment vybavení zásuvek	82.19	Šroubováky TORX® ESD	52.33
Sortiment zásuvek	84.3	Šroubováky TORX® VDE	52.32-52.33
Sortiment zásuvkových přepážek	82.9	Šroubováky Vario	52.36
Sortimentové krabice	86.14-86.16	Šroubováky VDE	52.8-52.10, 52.13-52.18, 52.23-52.24, 62.66
Sortimentové krabice s upínacími přípravky	27.11	Šroubováky z nerezové oceli.	52.21
Sortimentové kufrы	86.14-86.17	Šroubové svěrky	53.1-53.6
Součásti pohonu	51.18, 51.31, 51.57, 51.61-51.62	Šroubové svěrky pro hluboké upnutí	53.5
Soupravy na opravy	14.80-14.81	Šroubové svěrky z tvárné litiny.	53.1
Souřadnicové stoly	29.4	Šroubové zvedáky	27.12
Soustružnické destičky.	18.78	Šroubové zvedáky Atlas	27.12
Soustružnické nože	18.120-18.121, 18.124-18.129	Šroubovitě s chlazením ze slinutého karbidu	11.9, 11.14, 11.25-11.26, 11.30
Soustružnické nože na závit	18.127, 18.129	Šroubovitě vrtáky ze slinutého karbidu	11.32, 11.39-11.41
Soustružnické pilníky.	41.14	Šroubovitě vrtáky ze slinutého karbidu.	11.3-11.6, 11.9-11.11, 11.14-11.17,
Soustružnický nůž s upínkou.	18.120, 18.121	Šrouby pro nastavení výšky	21.86
Špachtle	58.4, 66.1-66.2	Šrouby pro podložky	18.118
Špachtle na hladké povrchy	66.2	Šrouby pro roztahováky	27.16
Špalíky na brusný papír	43.23	Šrouby pro utahování frézy.	21.80
Spárové měrky	37.3, 37.5	Šrouby pro Weldon.	21.79
Spárové měrky	37.4	Šrouby s čepy	27.1
Speciální brusné špalíky z měkkého PVC	43.26	Šrouby s drážkou.	27.1
Speciální krabice	84.2	Šrouby s T drážkou.	27.1
Speciální nůžky na plech.	73.1	Šrouby závěsné	80.10
Speciální oleje	9.137	Srpeje Caramba	69.10-69.11, 69.13
Speciální pneumatické oleje	9.137	Stabilizační soupravy.	85.49
Speciální sondy	33.9	Stabilní upínací čelisti	27.15
Špičatá brusná tělíska	44.21	Stacionární/mobilní provedení ToolTower	82.59
Špičaté ESD kleště na elektroniku	63.6	Štafle	85.47
Špičaté kleště na elektroniku.	63.6, 63.13	Štafle	85.49-85.51
Špičaté kombinované kleště	56.5	Štafle	85.49-85.50
Špičaté sekáče	54.18	Stahovací nastavitelné upínky	27.17
Spirálové čelní frézy	17.29	Stahovací nástroje	62.13-62.14
Spirálové frézy	17.29-17.30	Stahovák	78.6
Spirálové frézy	17.30	Stahovák s kulovým kloubem	78.7
Spirálové hadice	9.134	Standardní čelisti.	27.54
Spirálové vrtáky	10.15	Standardní držák pro záhlubníky s vodicím čepem	12.10
Spirálové vrtáky Hardox	10.33	Standardní pravitka	36.1
Spirálové vrtáky na práškový kov	10.23, 10.27	Standardní úhelníky	36.3
Spirálové vrtáky se stopkou s Morse kuželem	10.40-10.43, 11.32	Startovací klíče	50.23
Spirálové vrtáky se stopkou SDS-max.	11.41	Stavební kbelíky	66.14
Spirálové vrtáky se stopkou SDS-plus	11.39-11.40	Stavitelné úhelníky	36.6
Spirálové vrtáky Uni	10.18, 10.31	Stěnové panely	85.32
Spirálové vrtáky VA	10.20	Stěny z děrovaného plechu	82.20



Stereomikroskopy	39.23	Stroje na řezání závitů	61.15, 9.108, 9.113
Stereomikroskopy se zoomem	39.23	Stroje na srážení hran	61.16, 9.109
Stěrky	21.83	Strojní kuželové loupací výstružníky	13.3
Stěrky na vodu	66.12	Strojní loupací výstružníky	13.10
Štětce na pájecí vodičku	70.9	Strojní maticové závitníky pro průchozí otvory	14.36
Štětce na radiátory	66.3-66.4	Strojní patky	9.125
Štětinové kotouče	43.46-43.47	Strojní stojany pro brusky	9.120-9.121
Štětinové kotouče Scotch-Brite™ Roloc™	43.46	Strojní svěráky	27.29, 27.51-27.52, 27.54-27.55, 27.57
Stetoskopy	39.22	Strojní tvářecí závitníky	14.33-14.37
Štípací kleště	57.1	Strojní vrtáčky	67.4, 9.3
Štípací kleště	57.1	Strojní vrtáčky Forstner	67.4, 9.3
Štípací kleště	57.1-57.2	Strojní výstružníky	13.4-13.7, 13.9-13.11
Štípací kleště na elektroniku	63.5-63.6	Strojní výstružníky NC	13.4-13.7
Štípací kleště na elektroniku ESD	63.5-63.6	Strojní výstružníky ze slinutého karbidu	13.10-13.11
Štípací kleště pro mechaniku	57.1-57.2	Strojní závitníky	14.15-14.16, 14.61, 14.64-14.65, 14.68-14.72
Štípací kleště pro náročné použití	57.3, 57.9	Stropní štětky	66.5
Štípací sekery	67.3	Struháky na dřevo (rašple)	41.15
Štítkovače	78.16-78.17	Stupně	85.47-85.48, 85.52-85.53
Štítky	84.3	Stupňová vodováha	38.3
Štítky	83.2	Stupňovité bloky	27.11
Štítky na nářadí	78.20	Stupňovité klíče	61.6
Stohovací židle	82.35	Stupňový vrták	10.54-10.56, 10.62-10.63
Stojanové čtecí lupy	39.17	Suchá maziva	69.12
Stojanové lupy LED	39.17	Suchý vysavač	9.93, 9.98
Stojanové rámy	85.27	Sudové čerpadlo	77.11
Stojany	81.1	Super odizolovací nástroje	62.14
Stojany	88.3, 88.6	Svářecí inventory	70.14
Stojany na desky	85.34	Svářecí inventory	70.14
Stojany na materiál	83.10	Svářecí kleště s úchopem	56.30
Stojany na sudy	85.36	Svářečka MIG	70.13
Stojany páječek pro přesné páječky	70.3	Svářečská kladiva	70.19
Stolička na kolečkách	82.29	Svářečská kladiva pro elektrické svařování	70.19
Stolní lisy	80.19	Svářečská zrcátka	70.26
Stolní podstavce	83.15	Svářečské kukly	70.25
Stolní stojany CNC	83.15	Svářečské masky	70.24, 70.26
Stolní stopky	39.2	Svářečské ochranné brýle	70.22
Stolní váha	38.14	Svářečské ochranné štíty	70.23
Stolní vrtáčky	9.111-9.112	Svářečské pokosové brusky	9.58
Stolové vozíky	63.19, 81.14-81.16, 81.38	Svářečské svěrky	70.20
Stolové vozíky ESD	63.19	Svářečský ochranný oděv	70.26
Stoly pro měření délek	33.29	Svařovací dráty	70.13
Stoly pro přesné měření	34.11	Svařovací elektrody	70.17-70.18
Stoly z ocelových trubek	82.35	Svařovací hořáky	70.15
Stopková frézy HSS	44.1, 44.3-44.4	Svařovací magnety	70.20
Stopková mini fréza ze slinutého karbidu	16.59-16.60, 16.89	Svařovací přístroje	70.13
Stopkové frézy	16.26-16.34, 16.42-16.43, 16.46-16.54, 16.59-16.60,	Svařovací zařízení MIG/MAG	70.13
Stopkové frézy ze slinutého karbidu	44.5-44.8	Svarové měřky	37.7
Stopky	39.1-39.2	Svěráky	29.1
Stranové držáky s upínáním	18.119	Svěráky	27.26-27.31, 27.51-27.57, 36.8, 53.8-53.11
Stranové nože	18.126, 18.128	Svěráky na brusky	27.28
Středící důlčík	54.12, 54.13, 58.3	Svěráky na kleště	29.1
Středící důlčíky	54.13	Svěráky pro vrtáčky	27.26-27.27
Středící frézy	57.3	Svěrky pro ocelové konstrukce	53.5
Středící frézy	17.59	Svěrky ve tvaru U	27.8-27.9
Středící hroty pro jádrové vrtáky	10.68	Světla LED na stavbu	9.36
Středící kužel	24.4	Světlomety	62.41, 62.44
Středící úhelníky	36.5	Světlomety	62.47, 88.4-88.6, 9.68
Středící upínače	27.36	Světlomety na stavbu	88.5, 9.68
Středící vrtáky	10.57-10.59	Světlomety na stavbu napájené ze sítě	9.68
Středící vrtáky pro děrovací pilu	40.28, 40.26	Světlomety na stavbu napájené ze sítě nebo z baterie	9.68
Středící vrtáky pro jádrové vrtáky	10.67	Svinovací měřítka	39.35, 39.36
Středící vrtáky pro příklepové jádrové vrtáky	09.8	Svinovací metr v rámu	39.36
Středící vrtáky pro příklepové jádrové vrtáky	11.41	Svítilna	9.35, 9.67
Středící vrtáky ze slinutého karbidu	10.59	Svítilna LED pro stroje	88.6, 88.8
Středící zařízení	21.77-21.78	Svítilna pro stroje	88.6-88.8
Střední část skříňky	85.11	Synchronní důlčíky	24.1-24.4
Střední maznice	77.4	Synchronní samostředící kužely	24.4
Střední příhradkové lišty	84.25	Systémová pracoviště	82.15
Střední sloupky	85.32	Systémové desky	16.20
Středové upínače, upínací lišty	27.37	Systémové zástěny	82.9
Stretch fólie	66.10	Systémy mazání	19.2
Stříkací olejničky	77.2-77.3	Systémy ochrany dýchacích cest	70.25
Stříkací pistole	9.132	Systémy ochrany proti pádu	68.19
Stříkačky na benzín	77.3	Systémy ochrany proti pádu	68.19
Stroje na řezání závitů	14.8	Systémy pro frézování kulatých desek	17.55



Rejstřík A–Z

Systémy pro prohlížení snímků	39.24
Systémy uspořádání	84.3

T

T sloupky	85.32
Talíř brusky	43.29, 43.48-43.49
Talíř brusky	43.8
Talířové odstředivé systémy	9.127
Tangenciální frézy	17.36-17.37
Tapetářské štětky	66.5
Tavné lepicí pistole	9.92
Tažná rychloupínka	27.23
Tažná rychloupínka	27.23
Tažná zařízení	78.4, 78.9
Telefonní kleště	56.7-56.9
Telefonní kleště	56.9
Telefonní nůžky	73.1
Teleskopická zrcátka	39.11-39.12
Teleskopické desky	85.49
Teleskopické klíče na matice hlavního kohoutu	61.6
Teleskopické řezače trubek	61.7
Teleskopické stojany	88.3, 88.6
Teleskopické válce	80.16
Teleskopické žebříky	85.48-85.49
Teleskopický magnetický zvedák	78.24
Tělíska pro nejjemnější broušení	44.23
Tepelné vrtáky	14.78-14.79
Teplem smřitelné bužírky	62.37
Teploměry	33.40-33.42, 33.44, 33.47
Termokamery	33.42
Termoplastové hydraulické hadice	80.18
Tesařské kleště	62.23
Tesařské paličky	67.1
Tesařské tužky	67.2
Tesařské úhelníky	67.2
Těsnicí kleště	78.20
Těsnicí laky	87.8
Těsnicí pásy	61.13, 9.138
Těsnicí pásy	61.13, 9.138
Testovací adaptéry	55.34
Testovací trny	21.75
Tkalcovská lupa	39.15-39.16
Tlačítkové magnety	78.21
Tlačné tyče	81.17
Tlakoměr se siloměrem	27.48
Tlakoměry na huštění pneumatik	9.133-9.134
Tlakové hadice	70.9
Tlakové upínací kleštiny	21.67
Tloušťkoměry	33.20
Tloušťkoměry	39.7
Tloušťkoměry pro měření povrchových vrstev	39.4
Tloušťkoměry pro měření povrchových vrstev	39.4-39.6
Torusové frézy	16.52, 16.61, 16.69-16.71, 16.79, 16.82, 16.90
Torusové frézy HSC	16.52
Torusové frézy HSC ze slinutého karbidu	16.52
Torusové frézy ze slinutého karbidu (VHM)	16.69-16.71, 16.82, 16.97-16.98
Torusové minifrézy ze slinutého karbidu	16.61, 16.90
Transparenty	87.11
Transparenty na paletové základny	87.11
Trháky matic	78.1
Tříčelisťová silová sklíčovadla s klínovou tyčí	26.10
Tříčelisťová sklíčovadla pro vrták	21.3, 21.6, 21.37
Tříčelisťová sklíčovadla soustruhu	26.3, 26.6
Tříčelisťová soustružnická sklíčovadla s klínovou tyčí	26.6
Třídící systémy	85.46
Trmenové kalibry	32.6-32.7
Trmenové kalibry přesného úchylkoměru	32.7
Trochoidální frézy	16.77-16.78
Trojhranné pilníky	41.2, 41.4, 42.1
Trojhranné pilníky na pily	41.12
Trojhranné škrabáky	73.10, 73.16, 73.19
Trojhranný lžicový škrabák	73.12
Trojité kleště	62.17
Trojramenné stahováky	78.2-78.5

Trojstranná zrcátka	87.5
Trojúhelníkové nástrčné klíče	50.26
Trubkové kartáče	47.12
Trubky na chladicí kapaliny	21.54
Truhlářské posuvné úkosy	67.2
Truhlářské rasple	41.15
Tryskové kalibry	37.6
Tryskové výstružníky	13.12
Trysky na studený vzduch	19.5
Tuby tuku	09.6
Turbínové přímé brusky	9.150
Tužkové svítliny	62.37, 62.39
Tužkové svítliny LED	62.37, 62.39
Tužky	67.2
Tvářecí závitníky	14.33-14.37
Tvarovací frézy	16.120
Tvarovací hoblíky	41.14
Tvarovací nůžky	73.4-73.5
Tvarovací pilníky	41.14
Tvarové frézy	17.14
Tvarovkové zachytávací šrouby	27.46
Tvrdoměry	39.7-39.9
Tvrdoměry	39.9-39.10
Tvrdoměry SHORE	39.7-39.8
Tyčová kružidla	35.18
Tyčové brousky	9.149
Tyčové magnety	78.20, 78.23
Tyčové mikrobrusky	9.149
Tyčové úhlové šroubováky	9.53-9.54

U

Ubrusy	63.19
Ubrusy ESD	63.19
Uchopovací kleště	56.28-56.30
Úchylkoměry	33.1-33.4, 33.6-33.8, 33.15
Úchyty vrtáku s oboustrannými destičkami	21.89
Úderné nástroje	09.7
Úderové nástroje SDS- max	09.7
Úderové nástroje SDS-plus	09.7
Úderové očkové klíče	50.23, 58.1
Úhlooměry	37.1
Úhlové brusky	9.148
Úhlové brusky	9.12-9.15, 9.26, 9.32-9.33, 9.41-9.42, 9.55-9.57
Úhlové brusné lamelové kotouče	43.37
Úhlové elektrické šroubováky	9.8, 9.24
Úhlové frézy	17.13
Úhlové hranoly	36.6
Úhlové hranoly	27.28
Úhlové kalibry	32.3, 37.2
Úhlové klíče	55.27
Úhlové ohýbací nástroje	72.3
Úhlové pohony	27.58
Úhlové pohony	27.30
Úhlové samosvorné kleště	56.29
Úhlové šroubováky	52.35
Úhlové stopkové frézy	44.8
Úhlové svářečské svěrky	70.21-70.22
Úhlové svěrky	70.21
Úhlové trny	50.29, 58.3
Úhlové vodováhy	38.3
Úhlové vrtáky	9.10, 9.24, 9.64, 9.79
Úhlové vyvrtávací nástroje	18.17
Úhlový šroubovák AccuTec	9.53, 9.54
Ukládací krabice	85.9
Ukládací krabice	84.31
Ukládání formulářů	82.22
Úklidové vozíky	66.14
Uložení nástrojů	86.18
Úložiště na spreje	69.14, 81.36
Úložné desky	52.2, 78.22
Úložné krabice z lehkého kovu	86.13
Úložné schránky	86.18
Úložné stoly	86.18
Ultrazvukové čističe	69.4



Ultrazvukové čisticí koncentráty	69.4	Upínací šrouby pro T drážky	27.5, 27.16
Ultrazvukové tloušťkoměry pro měření stěn	39.7	Upínací stopky pro jádrové vrtáky	10.65, 10.68
Ultrazvukové tvrdoměry	39.10	Upínací stopky pro příklepové jádrové vrtáky	11.41
Unášecí kotouče	25.2	Upínací stopky pro příklepové jádrové vrtáky	09.8
Unášecí kroužky	21.79	Upínací svorníky	43.9, 43.48
Univerzální brousek	42.5	Upínací systémy 3AX-100 a 5AX-100	27.40
Univerzální čističe	69.10	Upínací systémy s nulovým bodem	27.44-27.47
Univerzální diamantový brousek	42.5	Upínací trny	43.47
Univerzální frézy ze slinutého karbidu	16.85	Upínací trny	27.17
Univerzální kleště	56.21-56.26	Upínací trny pro válcové pily	40.26, 40.28
Univerzální krimpovací kleště	62.26	Upínací úhelníky	36.6
Univerzální krimpovací nástroje	62.29	Upínací vložky	27.38
Univerzální měřiče	62.55, 62.60-62.63	Upínací zařízení pro sklíčovla pro vrták	21.22
Univerzální měřicí přístroje s proudovými kleštěmi	62.63	Upínání nástroje	21.85
Univerzální navijáky	80.12	Upínání nástroje	43.14
Univerzální nože	62.1, 62.6-62.7	Upínání nástroje	23.2
Univerzální nůžky	16.85	Upinky pro stůl stroje	27.23
Univerzální nůžky s přímým řezem	73.3-73.4	Upnutí Morse kužele	21.91
Univerzální odhrotovací nástroje	73.18	Úsporné žárovky	88.3
Univerzální odizolovací nástroje	62.15	Úsporné zásobníky s rolí	43.23
Univerzální odizolovací nástroje	62.13	Úsporný zvlhčovač	77.7
Univerzální ohýbací nástroje	72.3	Utahovací čepy	21.55
Univerzální páska se suchým zipem	66.8	Utahovací čepy	74.3
Univerzální pásy se suchým zipem	66.8	Utahovací šrouby	21.80
Univerzální porovnávací měřicí zařízení	31.33	Utěrky na olej	69.9
Univerzální sady nářadí	59.24	Utěrky z mikrovlákn	69.5
Univerzální škrabky	73.11	Uvolňovací nástroje	21.70
Univerzální skříňky	85.11, 85.6	Uvolňovací přípravky	14.79
Univerzální smyčkové popruhy	66.8	Uzemňovací vodiče	82.25
Univerzální spirálové vrtáky	10.11, 10.30	Uzemňovací zástrčky	82.25
Univerzální štípací kleště na kabely	62.23	Úzké ploché kleště	56.12
Univerzální trojramenné stahováky	78.5	Úzké ploché kleště	63.6, 63.13
Univerzální vrtáky	11.39	Úzké ploché kleště na elektroniku	56.12
Univerzální vrtáky	09.4		
Univerzální vrtáky ze slinutého karbidu	11.39		
Univerzální vrtáky ze slinutého karbidu	09.4		
Upevnění svorkou	17.71, 18.22, 18.24, 18.30, 18.33-18.45, 18.92		
Upevnitelné nastavitelné stojany	34.6, 34.7		
Upínače pro suvnou tyč	27.21-27.22		
Upínací čelisti	53.10		
Upínací čelisti	27.29, 27.58-27.60		
Upínací čelisti	53.7		
Upínací čelisti na desky	27.14		
Upínací čelisti na stoly strojů	27.15		
Upínací čelisti pro svěráky	27.29		
Upínací čelisti s úchopem	27.36		
Upínací desky	28.1		
Upínací desky s permanentním magnetem	28.1		
Upínací fólie	27.17		
Upínací hranoly	36.7		
Upínací kleštiny	21.14-21.17, 21.24, 21.31, 21.34-21.35, 21.39		
Upínací kleštiny HG	21.24		
Upínací kleštiny HG	21.24		
Upínací kleštiny pro vrtačky EDM	14.85		
Upínací koncovky	27.46		
Upínací lišty	86.18		
Upínací lišty	27.9, 27.17, 27.29, 27.48, 27.59		
Upínací lišty	27.49, 27.50		
Upínací matice	21.65-21.66		
Upínací nástavce	53.6		
Upínací nástavce Vario	53.6		
Upínací nástroje	27.10, 27.7-27.9		
Upínací nástroje	21.13, 21.24, 21.56, 21.67, 21.60-21.64		
Upínací páky	21.86, 27.10		
Upínací pásy	86.18		
Upínací pásy	80.8-80.9		
Upínací patky	85.29		
Upínací pouzdra	22.2		
Upínací pouzdra	21.58-21.59, 21.83		
Upínací pouzdra s rovnoměrným stiskem HHD	21.18		
Upínací pouzdro pro frézy	21.6, 21.13, 44.8		
Upínací pouzdro s rovnoměrným stiskem	21.19-21.21, 21.40-21.44		
Upínací prvky pro svářecí stoly	70.20		
Upínací šrouby	18.118, 18.119, 18.120, 18.121, 18.93		
Upínací šrouby	18.114, 27.4		

V

Vakuové přísavky	80.11
Válce s dutým pístem	80.16
Válce s krátkým zdvihem	80.16
Válcová brusná tělíska	44.16-44.20
Válcové čelní frézy	17.47
Válcové čelní frézy	17.11-17.13
Válcové drátěné kartáče se stopkou	47.2-47.4
Válcové pily	40.26-40.28
Válcové pily	40.26, 40.28
Válcové pily ze slinutého karbidu	40.28
Válcové výstružníky	13.12
Válečková páčidla	50.30, 80.11
Válečkové kalibry	32.14
Válečkové kartáče	43.12, 47.7
Válečkové klíče	21.65
Válečkové měrky	32.14
Válečky s utěrkami	69.6
Válečky s vlhčenými utěrkami	69.7
Vaničky na barvu	66.3
Vany pro výměnu oleje	77.4
Varovné stojany	87.4
Varovné stojany pro pásy	87.4
Varovné vesty	68.24
Vázací řetězy	80.9
Vědra	66.14
Velké štětky	66.5
Velkoprostorové skříně	83.6, 83.22-83.23, 85.3
Velmi výkonné vrtáky ze slinutého karbidu	11.7, 11.12
Venkovní smetáky	66.13
Vertikální kovové kotoučové pily	9.114
Vertikální tažné trubky	29.1
Vertikální upínky	27.18
Vertikální/horizontální kulaté indexovací jednotky	29.1
Vertikální/horizontální kulaté indexovací stoly	29.2
Vestavěné upínací moduly	27.44
Vesty	68.24
Vesty Trucker	68.24
VHM hrubovací frézy	16.56-16.58, 16.85, 16.94-16.95, 16.103, 16.115
VHM kompresní fréza HSC	16.110



Rejstřík A-Z

VHM stopkové frézy	16.43, 16.46-16.54, 16.64-16.68, 16.82	Vozíky	86.13
VHM zaoblovací minifrézy	16.62-16.63, 16.90	Vozíky	38.1, 38.11-38.16
Vibrační brusky	9.17	Vozíky na kolečkách	80.3
Vícehranné klíče s příčnou rukojetí	51.86	Vozíky na kolečkách	85.35
Vícenásobné upínací lišty	27.50, 27.49	Vozíky na materiál	81.25
Vícenásobné upínací stanice	27.45	Vozíky na materiál	81.22, 81.26-81.28
Víceúčelová čerpadla	77.10	Vozíky na ocelové lahve	81.6
Víceúčelová maziva	77.10	Vozíky na sudy	85.35
Víceúčelové nůžky	73.2	Vozíky na vybavení	83.16
Víceúčelové pilníky	41.14	Vozíky na vybavení CNC	83.16
Víceúčelové přísavky	Sep 95	Vozíky s chladicí kapalinou	85.18
Víceúčelové skříňe	85.16	Vozíky s madlem	81.13, 81.15
Víceúčelové válce	80.15	Vozíky se zdvihacími stoly	81.10-81.11
Víceúčelové vany	77.4	Vozíky z ocelových trubek	81.5
Víceúčelové zařízení	80.5-80.6	Vratidlo	23.1-23.2
Víceúčelový žebřík	85.51	Vrtací a soustružnické nástroje	11.36-11.37
Víceúčelový žebřík	85.51	Vrtací frézy ze slinutého karbidu	16.43
Vícezrné diamantové manuální orovnávače	46.2	Vrtací kladiva	9.10-9.11, 9.34, 9.62
Vícezrné orovnávací diamanty	46.2	Vrtací kladiva	9.9, 9.76
Vícezubové frézy	16.53, 16.72	Vrtací kladiva SDS-max	09.11
Vícezubové frézy ze slinutého karbidu	16.118	Vrtací kladiva SDS-plus	9.10-9.11
Vícezubové frézy ze slinutého karbidu (VHM)	16.53, 16.72	Vrtací korunka	10.43, 17.49-17.50
Video endoskopy	39.20-39.21	Vrtací korunka	9.85, 9.86, 9.87
Víka nádob	83.2, 83.10	Vrtací korunky na rozvodné krabice	11.41
Vinutí	69.9	Vrtací korunky na rozvodné krabice	09.8
Visací zámky	86.20-86.22	Vrtací nástavce	22.1
Vkládací kolíky	21.7	Vrtací nástroje a odhrotače	10.62-10.63
Vkládací police	82.4, 82.6-82.8, 85.1, 85.3-85.5, 85.10	Vrtací oleje	19.9
Vlasová pravítka	36.1	Vrtací pily	67.5
Vlhkoměr	33.47	Vrtací pily	67.5
Vlhkoměry s teploměrem	33.47	Vrtací šroubováky	9.22, 9.25-9.26, 9.29-9.31, 9.50-9.52, 9.61, 9.65
Vlnité lamelové válečky	43.11	Vrtací tyče	18.18, 18.20, 18.45, 18.48-18.58, 18.93, 18.99
Vložená ložiska	18.119	Vrtací tyče pro zapichování	18.20
Vložka pro fazetování	18.32	Vrtací výstružník	10.63-10.64
Vložky pro dříčky	24.3	Vrtací výstružníky	11.6, 11.24
Vložky pro zasouvací protlačovány	16.122	Vrtací výstružníky ze slinutého karbidu	11.6, 11.24
Vložky s čelem bez povrchové úpravy	55.32	Vrtací závitová fréza	16.43, 17.27
Vložky s příhrádkami	82.9	Vrtáčky EDM	14.84
Vložky z tvrdé pěny	59.20	Vrták do vrtacího pouzdra	10.42
Vložky z tvrdé pěny DIY	59.20	Vrtáky do dřeva	67.4, 9.3
Vložky z tvrdé pěny OPT-I-STORE	59.20	Vrtáky do kamene	09.4
Vnější držáky pro zapichování	18.20	Vrtáky do kamene	11.39
Vnější hmatadla pro rychlé měření	33.21-33.22, 33.24	Vrtáky do kamene ze slinutého karbidu	11.39
Vnější kleště na pojistné kroužky	56.17-56.18	Vrtáky do kamene ze slinutého karbidu	09.4
Vnější odhrotače	61.10	Vrtáky do plechů	10.63-10.64
Vnitřní hmatadla pro rychlé měření	33.22-33.24	Vrtáky na kolíky	10.62
Vnitřní kartáče	47.12-47.13	Vrtáky pro hluboké otvory	10.34, 10.36-10.39, 11.28-11.29
Vnitřní kleště na pojistné kroužky	56.15-56.16	Vrtáky pro vrtací kladiva SDS-max ze slinutého karbidu	09.6
Vnitřní měřicí pistole	31.36	Vrtáky pro vrtací kladiva SDS-plus ze slinutého karbidu	9.4-9.5
Vnitřní mikrometry	31.32, 31.34-31.39	Vrtáky pro vrtací kladivo	11.39-11.41
Vnitřní odhrotačí frézy	61.10	Vrtáky pro vrtací kladivo	9.4-9.6
Vnitřní rohové soustružnické nože	18.125, 18.128	Vrtáky pro vrtací kladivo SDS-max	09.6
Vnitřní snímače hran	33.26	Vrtáky pro vrtací kladivo SDS-plus	9.4, 9.5
Vnitřní soustružnické nože	18.125, 18.128	Vrtáky s chlazením	11.14, 11.25, 11.26, 11.30, 11.9
Vnitřní srovnávací dutinoměry	33.25	Vrtáky s krátkými třískami	10.22, 10.32
Vnitřní stahovány kuličkových ložisek	78.6	Vrtáky s oboustrannými destičkami EcoCut	11.37
Vnitřní vytahovány	78.6	Vrtáky s oboustrannými destičkami MaxiDrill	11.33-11.34
Vnitřní zarážky pro tlakové upínací kleštiny	21.67	Vrtáky ze slinutého karbidu 180°	11.17
Voděodolný brusný papír	43.26	Vybavení k propanovému pájení	70.8
Vodící čepy pro kuželové záhlubníky	12.10	Vydávací elementy	85.32
Vodící kolečka	81.6-81.8	Vyfukovací kohouty	9.131
Vodící lišty čelistí	23.3	Vyfukovací pistole	9.129-9.132
Vodící pouzdra	86.6	Vyhazovací kolíky pro jádrové vrtáky	10.65
Vodící pouzdra	16.122	Vyhazovací pružiny pro válcové pily	40.28
Vodící vrtáky	11.27	Výkonné mikrovrtáky ze slinutého karbidu	11.3
Vodící vrtáky ze slinutého karbidu	11.27	Výkružník otvorů	19.1
Vodorovné upínky	27.19-27.20	Výkyvné čelisti	27.59
Vodováhy	38.1-38.7	Výkyvné rozvodné skříňe	88.14
Vodováhy s klikovým čepem	38.3	Výměnitelná břitová destička Multiplex HPC	10.33
Vodováhy z lehkého kovu	38.2, 38.5, 38.7	Výměnné bity	52.27, 55.8
Vodováhy z plastu	38.3	Výměnné bity VDE	52.27, 55.8
Volitelné příslušenství pro slepé nýtové matice	54.26	Výměnné čelisti	26.4-26.5, 26.7, 26.10-26.11, 27.36, 27.38
Vozík RasterMobil s průhlednými úložnými krabicemi	83.3	Výměnné čelisti	27.38
Vozík s průhlednými úložnými krabicemi	83.3	Výměnné čelisti pro silová sklíčidla	26.10
Vozík se dvěma kbelíky	66.14	Výměnné čelisti pro sklíčidla soustruhu	26.11



Výměnné čepele Torque®	55.7, 55.9
Výměnné odstupňované čelisti	27.59
Výměnné vložky	24.3
Vyrážeče	22.2
Vyrážeče	22.2
Vyrážeče a průbojníky	74.1-74.2
Vyrážeče a průbojníky	78.10-78.11
Výrobky pro péči o zkušební desky z tvrdého kamene	36.12
Vysavač	9.62
Vysavače na špony	9.101
Vysavače pro mokré/suché vysávání	9.35, 9.94-9.99, 9.102-9.103
Vysavače s kartáčem na koberce	9.94
Vysekávací děrovač na kůži	74.1
Vysílačky a radiostanice	9.35
Výškoměry	33.39, 35.1-35.10
Výšková opěrky	27.12
Vysoce kvalitní vrtáky	10.16
Vysoce kvalitní vrtáky na hluboké otvory	10.34, 10.38-10.39
Vysoce účinné čističí utěrky Scotch Brite™	39.19, 69.5
Vysoce výkonné boční štípací kleště	57.8
Vysoce výkonné čelní frézy ze slinutého karbidu	16.42
Vysoce výkonné držákové soustružnické nože	18.14-18.15
Vysoce výkonné frézy HPC	16.101, 16.104
Vysoce výkonné frézy HPC ze slinutého karbidu	16.101, 16.104
Vysoce výkonné hořáky	70.8
Vysoce výkonné mikrovrtáky	11.3
Vysoce výkonné montážní lisy	72.2
Vysoce výkonné nůžky na plech	73.7
Vysoce výkonné protlačovací lisy	72.2
Vysoce výkonné řezáky	16.101, 16.104
Vysoce výkonné štípací kleště na čepy	57.11-57.12
Vysoce výkonné stopkové frézy	16.42
Vysoce výkonné svěrky	53.5
Vysoce výkonné úhlové frézy	17.32
Vysoce výkonný propanový hořák	70.8
Vysokofrekvenční úhlová bruska	9.42
Vysokotlaké čističe	9.106
Vysokotlaké hadice	27.47, 70.9
Vysokotlaké propanové hadice	70.9
Vysokotlaké strojní svěrky	27.51-27.52, 27.54
Vysokotlaké svěrky	27.31
Vysokozdvíhací vidlicové vozíky	81.8-81.9
Vysokozdvíhací vozíky	81.9
Vysokozdvíhací vozík	81.9
Výstražné pásky	66.9
Výstražné pásky	66.9, 87.6
Výstražné pásky na podlahu	66.9, 87.6
Výstražné stojany pro řetězy	87.4
Vystřihovací kleště	62.26
Výstružníkové nástavce	22.1
Výstružníky	52.2, 67.1
Výstružníky	13.1-13.12
Výstružníky na kolíky	13.3
Výstružníky otvorů pro nýty	13.4
Výstružníky RPK	13.8
Výsuvné regály	82.4, 82.6-82.8
Výsuvné regály	85.30
Vytahovače šroubů	51.87-51.88
Vytahovací čepy	14.83, 51.88
Vytahovací regály pro velké zatížení	85.30
Vytahovány hřebíků	50.30, 80.11
Vytahovány nýtů	54.19
Vytahovány závitníků	14.82
Vytahovány závitníků	14.83
Vytěráky	63.19
Vytloukače závlaček	54.14-54.17
Vyvrátací hlavy	18.18
Vyvrátací nože ze slinutého karbidu	18.50, 18.52, 18.115
Vyvrátací tyče pro jemné vyvrátání	17.50
Vzduchem poháněná hydraulická čerpadla	80.17
Vzduchová hydraulická čerpadla	27.47
Vzduchové sondy	33.44
Vzduchové spirálové hadice	9.134

W

WD-40	19.9
WD-40	69.15
Wolframové elektrody	70.19

Z

Zábradlí pro schůdky	85.53
Záchytné vany KTC	85.36
Záchytné vany PE	85.37
Zadní desky pro dílenské stoly	82.3
Zadní nosné pásy	68.17
Záhlubník s vodicím čepem	12.7, 12.9
Záhlubníky pro zpětné frézování	17.48
Zahlubovací frézy	17.49, 17.50
Zahlubovací nástroje	18.18
Zahlubovací nástroje	12.1-12.10
Zahlubovací oboustranné destičky	18.20
Zahnuté soustružnické nože	18.125-18.126, 18.128
Zahnuté stříhače	63.9
Zahnuté stříhače	16.36, 16.88
Zajištění nákladů	80.9
Zajišťovací laky	78.14
Základní čelisti	26.4-26.5, 26.7, 27.38
Základní police	83.5, 83.7, 83.9
Základní rámy	82.15
Základní rámy	71.1
Základní rámy dílenského stolu	82.15
Základní rámy pro měřicí a kontrolní desky	36.11
Základní skříně	83.4, 83.7-83.8, 85.5
Základní systém propojení regálů	85.19
Základní upnutí pro zapichovací břity	18.90
Základny pro paletové vozíky	84.9, 84.13, 84.17, 84.21
Základové desky	84.2
Zámečnická kladiva	54.1-54.2, 54.11, 58.3
Zametací stroje	9.105
Zámky	84.27, 86.20-86.22
Zámky RFID	84.27
Zaoblovací bloky	42.3
Zaoblovací frézy HSC	16.55, 16.112
Zaoblovací frézy HSC ze slinutého karbidu	16.55, 16.112
Zaoblovací frézy s plným poloměrem	16.118
Zaoblovací frézy ze slinutého karbidu	16.54-16.56, 16.73-16.76, 16.81, 16.99
Zaoblovací hrubovací frézy	16.34, 16.54
Zaoblovací hrubovací frézy ze slinutého karbidu	16.54
Zapalovače plynu	70.16
Zapichovací čepele	18.90, 18.92, 18.95, 18.98
Zapichovací nože	18.16
Zapichovací soustružnický nůž	18.126-18.129
Zářivky	88.9
Zařízení na broušení elektrod	70.19
Zařízení na čištění potrubí	61.12
Zařízení na měření otáček	33.39, 39.2-39.3
Zařízení na odstraňování ořepů	9.88
Zařízení na ohyb trubek	72.3
Zařízení na protahování kabelů	80.6
Zařízení na řezání závitů	21.38, 21.56
Zařízení pro jímání oleje	77.6
Zařízení pro nastavení nulového bodu	21.75
Zařízení pro nastavení výšky	53.12
Zařízení pro nastavení výšky svěraku	53.12
Zařízení pro označování kovů	78.19
Zařízení pro označování podlah	87.8
Zařízení pro předběžné mytí	77.1
Zařízení pro registraci dat	33.46
Zásekový sekáč	54.18
Zásobníkové skříně	83.13
Zásobníkové vozíky	81.13
Zásobníky dokumentů	82.4, 82.6-82.8, 82.22
Zásobníky na malé díly	83.11, 86.16
Zásobovací a ekologické nádoby	77.4
Zástrčkové konektory	51.9, 51.23, 51.42
Zásuvka pro zásuvkové skříně	82.19
Zásuvková lišta	88.9



Rejstřík A–Z

Zásuvkové lišty	82.10	Zvedací magnety	78.26-78.27
Zásuvkové skříně	81.37, 82.18, 82.53, 83.17, 83.20, 84.27	Zvedací páka	33.4
Zásuvkové skříně s dveřmi	82.19	Zvedací pásy	80.7
Zásuvkové skříně s posuvnými dveřmi	84.24	Zvedací technika	81.2
Zásuvkové zásobníky	83.12	Zvedací vozíky	80.3
Zásuvky	82.18, 82.22, 82.53, 84.12, 84.16, 84.20, 84.23, 84.8, 85.2	Zvedáky	80.12-80.13
Zásuvky Schuko	82.10	Zvětšení stupnice	39.16
Zásuvná koncovka	9.138-9.139	Zvětšovací brýle	39.15
Zásuvná ráčna s jemným ozubením	55.32	Zvlhčovací zařízení	77.7
Zásuvné nástroje TORX®	55.31	Zvlhčovací zařízení na čisticí utěrky	77.7
Zásuvné regálové police	85.18		
Zásuvné regály	85.18, 85.21-85.23		
Zásuvné systémy	82.27		
Zásuvné teploměry	33.42		
Zásuvný rám	85.34		
Závěsné články řetězu	80.10		
Závěsné krabice	81.22		
Závěsné lišty	82.55		
Závěsné váhy	38.15		
Závěsné zásuvky	82.17		
Zavírací nože	62.6		
Zavírací pracovní nože	62.6		
Závitníky	14.9-14.33, 14.36, 14.38-14.72, 14.86		
Závitníky	9.40, 9.74		
Závitníky pro průchozí a slepé otvory	14.32		
Závitníky pro průchozí otvory	14.17-14.33, 14.38, 14.46, 14.59, 14.61-14.67		
Závitníky pro průchozí otvory	14.38-14.58, 14.60-14.68, 14.70-14.72		
Závitové čepy	78.1		
Závitové frézy	14.73-14.75		
Závitové kalibry	32.8-32.9, 37.6		
Závitové kroužkové kalibry s dobrou stranou	32.10, 32.12-32.13		
Závitové šablony	37.6		
Závitové talíře ze slinutého karbidu	18.111-18.113, 18.116-18.117		
Závitové trny s dobrou stranou	32.11, 32.13		
Závitové trny se zmetkovou stranou	32.13		
Závitový indikátor	37.8		
Závitový kroužek zmetkový	32.10, 32.12-32.13		
Zdvíhací stoly	81.10		
Žebříky	85.47-85.51		
Zednická šňůra	66.10		
Zednické lžíce	66.1		
Židle pro stání a sezení	82.29		
Židle pro stání/sezení	82.29		
Žiletky	67.1		
Zkoušecí tyčinky	19.8		
Zkoušečky elektrických přístrojů	62.64		
Zkoušečky magnetického pole	62.52		
Zkoušečky momentu	55.32-55.33		
Zkoušečky obvodů	62.62		
Zkoušečky průchozích otvorů	62.53, 62.58-62.60, 62.62		
Zkoušečky světel	62.52		
Zkoušečky světel na vozidlech	62.52		
Zkrácená upínací sklíčidla .21.12, 21.13, 21.30, 21.31, 21.33, 21.34, 21.45, 21.90			
Zkrucovací kleště	57.2		
Zkušební čerpadla	61.13		
Zkušební desky	36.10		
Zkušební zařízení pro měření síly	32.4		
Zlatnické nůžky	73.1		
Žluté bloky	42.4		
Změkčovačla	9.106		
Značení mezer	87.7, 87.9		
Značkovače CD	78.13		
Značkovače hlubokých otvorů	35.15-35.16, 78.15		
Značkovače na kov	35.16		
Značkovací barva na podlahy	87.8		
Značkovací barvy	87.8		
Značkovací pera	35.16, 78.14, 78.19		
Značkovací pera	36.12		
Značkovací stroje	78.18-78.19		
Zobrazovací jednotky	33.10		
Zobrazovací zařízení	33.13		
Zpětné ventily	70.16		
Zpětné ventily	70.16		
Zrcátka	39.11, 39.12, 87.5		
Zrcátka LED	39.11-39.12		



Obj. č.	Strana	Obj. č.	Strana	Obj. č.	Strana	Obj. č.	Strana	Obj. č.	Strana	Obj. č.	Strana
10		10643.	10,47	11033.	11,5	12263.	12,5	14037.	14,11	14374.	14,37
		10644.	10,48-10,49	11040.	11,6	12264.	12,4	14052.	14,12	14392.	14,38
10001.	10,7	10645.	10,49	11041.	11,6	12265.	12,4	14054.	14,12	14393.	14,38
10002.	10,8	10646.	10,50	11061.	11,11-11,12	12266.	12,4	14055.	14,13	14394.	14,38
10003.	10,8-10,9	10647.	10,50	11062.	11,11-11,12	12267.	12,4	14056.	14,13	14396.	14,39
10004.	10,8-10,9	10648.	10,50	11069.	11,32, 14,82	12269.	12,4	14057.	14,13	14397.	14,39
10005.	10,10	10649.	10,50-10,51	11070.	11,32	12270.	12,4	14058.	14,13	14398.	14,39
10006.	10,11	10650.	10,52	11071.	11,31	12271.	12,6	14059.	14,14	14399.	14,40
10010.	10,8-10,9	10651.	10,52	11073.	11,15-11,16	12272.	12,6	14060.	14,13	14400.	14,41
10020.	10,12	10654.	10,52-10,53	11074.	11,15-11,16	12273.	12,5	14068.	14,14	14401.	14,41
10034.	10,19	10655.	10,52-10,53	11078.	11,27	12274.	12,6	14069.	14,14	14402.	14,42
10035.	10,12	10657.	10,52-10,53	11079.	11,28	12310.	12,7	14070.	14,14	14403.	14,42
10040.	10,13	10672.	10,53	11080.	11,28	12312.	12,7	14071.	14,15	14404.	14,39
10042.	10,14-10,15	10674.	10,53	11081.	11,29	12313.	12,7	14110.	14,15	14406.	14,41
10044.	10,14-10,15	10840.	10,54	11082.	11,29	12405.	12,7	14112.	14,15	14407.	14,41
10046.	10,14-10,15	10850.	10,54	11083.	11,30	12410.	12,8	14114.	14,16	14408.	14,42
10047.	10,15	10861.	10,54	11090.	11,24	12411.	12,8	14115.	14,16	14409.	14,42
10050.	10,17	10862.	10,54	11100.	11,17	12421.	12,8	14265.	14,16	14410.	14,40
10053.	10,17	10863.	10,56	11101.	11,18-11,19	12503.	12,9	14270.	14,16	14411.	14,46
10060.	10,18	10864.	10,56	11102.	11,19	12504.	12,9	14291.	14,17	14412.	14,43
10170.	10,19	10866.	10,55	11103.	11,20	12506.	12,10	14292.	14,18	14413.	14,43
10173.	10,19	10867.	10,55	11104.	11,21	12507.	12,10	14293.	14,18	14414.	14,46
10174.	10,19	10868.	10,55	11105.	11,22	12540.	12,10	14294.	14,18	14420.	14,43
10177.	10,19	10869.	10,57	11106.	11,23	12541.	12,10	14295.	14,18	14421.	14,43
10178.	10,19	10870.	10,57	11120.	11,32	12542.	12,10	14302.	14,19	14422.	14,55
10180.	10,19	10871.	10,57	11147.	11,7-11,8	13		14303.	14,19	14425.	14,44
10181.	10,19	10872.	10,57	11148.	11,9-11,10	13010.	13,1	14304.	14,20	14429.	14,44
10182.	10,19	10873.	10,58	11160.	11,33	13033.	13,1	14305.	14,20	14430.	14,44
10183.	10,19	10874.	10,58	11162.	11,33	13033.	13,1	14306.	14,20	14431.	14,50
10185.	10,19	10875.	10,58	11163.	11,12-11,13	13101.	13,2	14307.	14,20	14432.	14,50
10186.	10,19	10876.	10,58	11164.	11,14-11,15	13102.	13,2	14308.	14,21	14433.	14,51
10187.	10,19	10880.	10,59	11165.	11,34	13103.	13,2	14309.	14,21	14436.	14,45
10188.	10,19	10881.	10,57	11166.	11,35	13104.	13,2	14310.	14,21	14437.	14,45
10190.	10,20	10882.	10,60	11167.	11,25	13420.	13,3	14315.	14,21	14438.	14,45
10195.	10,20	10883.	10,60	11168.	11,35	13432.	13,3	14316.	14,21	14439.	14,47
10210.	10,21	10890.	10,59	11169.	11,26	13440.	13,3	14317.	14,22	14440.	14,47
10211.	10,21	10891.	10,59	11170.	11,36	13450.	13,4	14318.	14,23	14443.	14,47
10214.	10,21	10892.	10,59	11171.	11,36	13482.	13,10	14319.	14,23	14444.	14,47
10215.	10,22	10893.	10,59	11172.	11,36	13490.	13,4	14320.	14,23	14445.	14,48
10216.	10,23-10,26	10895.	10,60	11173.	11,37	13500.	13,5	14330.	14,22	14446.	14,50
10217.	10,27	10899.	10,62	11174.	11,37	13502.	13,6	14331.	14,22	14447.	14,48
10220.	10,28	10901.	10,61	11175.	11,38	13503.	13,5	14333.	14,24	14448.	14,48
10250.	10,28	10902.	10,61	11400.	11,39	13505.	13,9	14334.	14,24	14449.	14,49
10252.	10,29-10,30	10903.	10,61	11420.	11,39	13507.	13,9	14338.	14,24	14450.	14,52
10255.	10,29-10,30	10905.	10,61	11425.	11,39	13508.	13,9	14339.	14,24	14451.	14,49
10257.	10,29-10,30	10906.	10,61	11432.	11,39	13509.	13,10	14340.	14,25	14452.	14,49
10259.	10,30	10918.	10,62	11436.	11,40	13511.	13,10	14341.	14,26	14453.	14,53
10260.	10,31	10924.	10,63	11437.	11,40	13512.	13,6	14342.	14,29	14454.	14,56
10261.	10,32	10927.	10,63	11440.	11,41	13515.	13,7	14343.	14,19	14455.	14,52
10262.	10,33	10934.	10,63	11441.	11,41	13518.	13,11	14344.	14,25	14456.	14,53
10263.	10,33	10935.	10,64	11612.	11,41	13521.	13,11	14345.	14,27	14457.	14,54
10404.	10,35	10936.	10,64	11618.	11,41	13535.	13,8	14346.	14,28	14458.	14,54
10406.	10,35	10937.	10,64	11619.	11,41	13536.	13,8	14347.	14,29	14459.	14,57
10407.	10,36	10940.	10,64	11621.	11,41	13537.	13,8	14348.	14,30	14462.	14,56
10408.	10,36	10942.	10,64	12		13538.	13,8	14349.	14,30	14463.	14,57
10410.	10,37	10955.	10,65	12105.	12,1	13539.	13,8	14350.	14,27	14466.	14,55
10421.	10,39	10956.	10,65	12107.	12,1	13811.	13,12	14352.	14,27	14467.	14,54
10422.	10,39	10957.	10,65	12115.	12,1	13820.	13,12	14353.	14,26	14468.	14,58
10423.	10,16	10958.	10,65	12204.	12,3	13902.	13,12	14354.	14,32	14469.	14,58
10424.	10,34	10959.	10,66	12205.	12,1	14		14355.	14,32	14473.	14,58
10425.	10,38	10960.	10,67	12207.	12,1	14010.	14,9	14356.	14,26	14498.	14,59
10426.	10,39	10961.	10,67	12240.	12,2	14014.	14,10	14358.	14,32	14499.	14,59
10508.	10,40-10,41	10962.	10,68	12241.	12,2	14016.	14,10	14360.	14,33	14500.	14,59
10510.	10,40-10,41	10964.	10,68	12242.	12,2	14018.	14,9	14361.	14,31	14501.	14,61
10511.	10,41	10965.	10,68	12249.	12,3	14019.	14,9	14362.	14,30	14502.	14,61
10514.	10,41	10966.	10,68	12250.	12,3	14020.	14,9	14363.	14,33, 14,35	14504.	14,61
10526.	10,41	11		12251.	12,3	14023.	14,10	14364.	14,34	14505.	14,62
10610.	10,42	11016.	11,3	12252.	12,3	14024.	14,10	14365.	14,35	14506.	14,62
10621.	10,42	11020.	11,4	12254.	12,3	14025.	14,10	14366.	14,31, 14,34	14507.	14,60
10632.	10,43	11021.	11,4	12255.	12,3	14026.	14,10	14367.	14,36	14508.	14,60
10640.	10,44	11022.	11,4	12259.	12,3	14027.	14,10	14368.	14,36	14509.	14,60
10641.	10,45	11030.	11,5	12260.	12,6	14028.	14,10	14372.	14,38	14510.	14,64
10642. .											

Index 0...9

Obj. č.	Strana	Obj. č.	Strana	Obj. č.	Strana	Obj. č.	Strana	Obj. č.	Strana	Obj. č.	Strana
14512.	14,65	15204.	15,1	16407.	16,81	16642.	16,54	16802.	16,61	17482.	17,13
14513.	14,65	15205.	15,2	16500.	16,37	16643.	16,54	16805.	16,62	17484.	17,13
14514.	14,66	15206.	15,2	16502.	16,37	16646.	16,55	16806.	16,63	17488.	17,13
14516.	14,64	15207.	15,2	16505.	16,37	16650.	16,58	16810.	16,64	17490.	17,13
14517.	14,64	15208.	15,2	16507.	16,37	16651.	16,58	16812.	16,66	17491.	17,13
14518.	14,63	15211.	15,2	16517.	16,38	16655.	16,75	16813.	16,67	17492.	17,13
14519.	14,63	15219.	15,3	16522.	16,39	16658.	16,89	16816.	16,69	17493.	17,14
14520.	14,66	15220.	15,3	16524.	16,39	16660.	16,87	16817.	16,70	17494.	17,14
14560.	14,67	15221.	15,3	16525.	16,84	16661.	16,88	16818.	16,71	17500.	17,26
14565.	14,67	15222.	15,3	16526.	16,84	16662.	16,88	16819.	16,71	17501.	17,27
14570.	14,67	15233.	15,4	16527.	16,46	16664.	16,77	16824.	16,72	17505.	17,28
14571.	14,67	15234.	15,4	16532.	16,40	16665.	16,78	16825.	16,72	17507.	17,28
14577.	14,68	15314.	15,4	16533.	16,48	16702.	16 107	16827.	16,73	17510.	17,29
14578.	14,68	15316.	15,4	16534.	16,48	16703.	16 107	16828.	16,73	17520.	17,26-17,31
14582.	14,68			16535.	16,42	16704.	16 108	16829.	16,74		17,60
14594.	14,69			16536.	16,49	16705.	16 109 16710	16830.	16,76	17526.	17,57
14595.	14,69	16005.	16,21	16537.	16,44	16 89		16831.	16,76	17527.	17,58
14596.	14,69	16010.	16,21	16538.	16,50	16711.	16,90	16832.	16,77	17528.	17,48-17,50
14598.	14,70	16020.	16,22	16539.	16,44	16712.	16,90	16880.	16 121		17,58
14599.	14,70	16022.	16,22	16540.	16,50	16715.	16,90	16881.	16 121	17529.	17,58
14601.	14,70	16030.	16,22	16542.	16,44	16717.	16,91	16882.	16 122	17530.	17,57
14602.	14,72	16032.	16,22	16543.	16,44	16718.	16,91	16883.	16 122	17534.	17,65
14603.	14,72	16060.	16,23	16544.	16,82	16719.	16,91	16886.	16 100	17536.	17,59
14604.	14,71	16062.	16,23	16545.	16,45	16722.	16,91	16887.	16 100	17540.	17,60
14605.	14,72	16073.	16,23	16547.	16,45	16724.	16,91	16888.	16 101	17541.	17,60
14606.	14,71	16074.	16,23	16548.	16,46	16725.	16,92	16889.	16 102	17550.	17,32
14607.	14,71	16094.	16,24	16549.	16,46	16726.	16,92	16890.	16 102	17551.	17,33
14608.	14,71	16096.	16,24	16550.	16,82	16727.	16,92	16891.	16 101	17552.	17,34
14610.	14,73	16100.	16,24	16551.	16,53	16728.	16,92	16892.	16 104	17553.	17,35
14611.	14,73	16104.	16,25	16552.	16,43	16729.	16,93	16893.	16 104	17556.	17,36
14612.	14,74	16105.	16,25	16553.	16,54	16730.	16,93	16894.	16 105	17557.	17,37
14613.	14,75	16120.	16,26	16554.	16,51	16731.	16,93	16895.	16 105	17558.	17,38
14614.	14,75	16122.	16,26	16555.	16,51	16732.	16,94	16896.	16 106	17560.	17,47
14615.	14,74	16128.	16,27	16556.	16,83	16734.	16,94	16897.	16 106	17561.	17,47
14625.	14,76	16129.	16,27	16557.	16,55	16735.	16,95	16898.	16 103	17562.	17,47
14626.	14,76	16131.	16,26	16559.	16,55	16737.	16,95	16899.	16 103	17563.	17,47
14627.	14,76	16133.	16,28	16561.	16,56	16738.	16,95	16909.	16 110	17564.	17,47
14628.	14,76	16134.	16,28	16564.	16,95	16739.	16,96	16911.	16 110	17570.	17,48
14630.	14,77	16150.	16,28	16565.	16,57	16740.	16,96	16912.	16 111	17576.	17,49
14631.	14,77	16153.	16,28	16567.	16,57	16741.	16,96	16913.	16 111	17577.	17,50
14751.	14,78	16158.	16,29	16569.	16,57	16742.	16,96	16914.	16 111	17578.	17,50
14753.	14,78	16161.	16,29	16570.	16,86	16745.	16,97	16915.	16 111	17580.	17,71
14756.	14,79	16170.	16,29	16571.	16,86	16746.	16,97	16916.	16 112	17581.	17,71
14757.	14,79	16176.	16,30	16573.	16,86	16747.	16,98	16917.	16 112	17582.	17,72
14759.	14,79	16177.	16,30	16575.	16,86	16748.	16,98	16918.	16 112	17583.	17,72
14800.	14,80	16183.	16,30	16580.	16,85	16749.	16,98	16919.	16 112	17584.	17,72
14802.	14,81	16185.	16,30	16583.	16,87	16750.	16 120	16920.	16 112	17585.	17,73
14804.	14,81	16195.	16,31	16591.	16,52	16755.	16,99	16921.	16 112	17586.	17,73
14806.	14,81	16198.	16,31	16592.	16,47	16756.	16,99	16925.	16 112	17587.	17,73
14808.	14,81	16200.	16,31	16593.	16,47	16757.	16,99	16926.	16 113	17588.	17,73
14810.	14,80	16205.	16,32	16594.	16,47	16758.	16,94	16927.	16 113	17589.	17,74
14900.	14,82	16209.	16,32	16601.	16,64	16760.	16 114	16928.	16 113	17590.	17,74
14902.	14,82	16220.	16,32	16603.	16,38	16761.	16 114	16933.	16 113	17591.	17,74
14904.	14,82	16223.	16,32	16604.	16,64	16763.	16 115			17592.	17,74
14929.	14,83	16260.	16,33	16605.	16,39	16764.	16 115			17593.	17,74
14930.	14,83	16262.	16,33	16606.	16,41	16765.	16 115	17002.	17,1	17593.	17,74
14931.	14,83	16268.	16,33	16607.	16,40	16766.	16 116	17005.	17,2	17613.	17,53
14933.	14,83	16270.	16,33	16609.	16,65	16767.	16 116	17008.	17,2	17614.	17,53
14934.	14,84	16277.	16,34	16610.	16,45	16768.	16 116	17010.	17,8	17615.	17,54
14935.	14,84	16278.	16,34	16612.	16,42	16769.	16 116	17011.	17,8	17616.	17,54
14936.	14,85	16281.	16,34	16613.	16,65	16770.	16 117	17014.	17,9	17660.	17,51
14937.	14,85	16370.	16,35	16616.	16,53	16771.	16 117	17014.	17,9	17662.	17,44
14950.	14,86	16375.	16,35	16618.	16,43	16772.	16 117	17030.	17,3-17,4	17676.	21,22
14951.	14,86	16380.	16,36	16619.	16,66	16773.	16 118	17031.	17,5-17,6	17680.	17,39
14952.	14,86	16381.	16,36	16621.	16,74	16774.	16 118	17051.	17,9	17681.	17,39
14953.	14,86	16382.	16,36	16625.	16,75	16775.	16 118	17085.	17,10	17682.	17,39
14960.	14,87	16383.	16,36	16626.	16,68	16776.	16 118	17241.	17,10	17685.	17,40
14962.	14,87	16385.	16,36	16627.	16,49	16777.	16 119	17413.	17,11	17707.	17,61
		16400.	16,78	16628.	16,56	16778.	16 119	17441.	17,11	17708.	17,61
		16401.	16,79	16629.	16,58	16779.	16 119	17443.	17,11	17710.	17,60
		16402.	16,80	16630.	16,85	16780.	16 119	17445.	17,11	17720.	17,65
		16403.	16,80	16637.	16,70	16800.	16,59	17452.	17,12	17721.	17,65
		16405.	16,81	16640.	16,52	16801.	16,60	17475.	17,12	17722.	17,62
								17478.	17,12	17723.	17,62



Index 0...9

Obj. č.	Strana	Obj. č.	Strana	Obj. č.	Strana	Obj. č.	Strana	Obj. č.	Strana	Obj. č.	Strana
19625.	18,69	21460.	21,57-21,58	21597.	21,43	21807.	21,41	22903.	22,2	26408.	26,6
19650.	18 103	21465.	21,58	21598.	21,42	21808.	21,41	22950.	21,83	26440.	26,7
19651.	18 103	21466.	21,58	21599.	21,44	21829.	21,45	22951.	21,83	26441.	26,7
19653.	18 104	21470.	14,8	21600.	21,35	21830.	21,45	22955.	21,83	26442.	26,7
19654.	18 104	21495.	19,10	21601.	21,22	21837.	21,46			26443.	26,7
19655.	18 104	21496.	19,10	21602.	21,32	21838.	21,45	23		26495.	26,7
19656.	18 105	21500.	21,14	21605.	21,20	21840.	21,46	23101.	23,1	26497.	26,8
19658.	18 105	21505.	21,15	21606.	21,35	21841.	21,47	23103.	23,1	26498.	26,8
19660.	18 106	21506.	21,13	21607.	21,22	21842.	21,49	23110.	21,59	26910.	26,8
19661.	18 106	21507.	21,16	21608.	21,22	21843.	21,48	23125.	23,1	26920.	26,8
19663.	18 107	21508.	21,16	21609.	21,23	21844.	21,50	23130.	23,1	26929.	26,10
19664.	18 107	21509.	21,65	21611.	21,32	21845.	21,48	23135.	23,2	26930.	26,10
19670.	18 108	21510.	21,13, 21,34	21612.	21,35	21846.	21,51	23155.	23,2	26931.	26,10
19671.	18 108	21511.	21,34	21613.	21,23	21847.	21,47	23160.	23,2	26934.	26,11
19672.	18 108	21512.	21,14	21614.	21,21	21848.	21,51	23161.	23,2	26936.	26,11
19699.	18 103, 18 106	21514.	21,31	21615.	21,21	21849.	21,51	23197.	14,87	26937.	26,11
19990.	18,42-18,45, 18,57-18,58	21515.	21,15	21617.	21,36	21851.	21,52	23502.	23,3	26939.	26,11
19991.	18,42-18,45, 18,57-18,58	21516.	21,66	21618.	21,23	21855.	21,52	23503.	23,3		
19992.	18,42-18,45, 18,57-18,58	21517.	21,65	21620.	21,26	21858.	21,53	23504.	23,3	27	
		21518.	21,65	21621.	21,26	21859.	21,53			27003.	27,1
		21519.	21,60-21,61	21625.	21,24	21862.	21,50	24		27004.	27,1
		21520.	21,60	21627.	21,24	21864.	21,54	24110.	24,1	27005.	27,1
		21521.	21,60	21630.	21,36	21865.	21,54	24113.	24,1	27006.	27,2
		21522.	21,60	21632.	21,25	21866.	21,46	24115.	24,1	27007.	27,2
21		21523.	21,60	21633.	21,32	21870.	21,81	24200.	24,1	27008.	27,2
21110.	21,3	21524.	21,60	21635.	21,79	21871.	21,82	24202.	24,1	27009.	27,2
21111.	21,3	21525.	21,60	21636.	17,7, 21,79	21872.	21,82	24203.	24,2	27010.	27,2
21112.	21,3	21526.	21,64	21637.	21,27	21873.	21,82	24204.	24,2	27013.	27,3
21113.	21,3	21527.	21,64	21639.	21,27	21874.	21,82	24205.	24,2	27014.	27,3
21115.	21,3	21528.	21,64	21641.	21,58	21875.	21,82	24206.	24,2	27015.	27,4
21118.	21,3	21530.	21,66	21648.	21,39	21876.	21,82	24207.	24,3	27016.	27,4
21120.	21,4	21532.	21,66	21649.	21,36	21877.	21,83	24208.	24,3	27017.	27,4
21121.	21,4	21533.	21,61	21650.	21,28	21878.	21,83	24209.	24,3	27018.	27,5
21122.	21,4	21534.	21,61	21651.	21,33	21880.	21,85	24210.	24,3	27020.	27,5
21123.	21,4	21535.	21,61	21655.	21,79	21882.	21,85	24213.	24,3	27023.	27,5
21125.	21,4	21536.	21,61	21656.	21,80	21884.	21,85	24231.	24,3	27024.	27,6
21126.	21,5	21537.	21,61	21657.	21,80	21886.	21,85	24232.	24,3	27038.	27,6
21128.	21,5	21538.	21,61	21659.	21,80	21888.	21,86	24260.	24,4	27040.	27,6
21130.	21,5	21539.	21,61	21667.	21,80	21894.	21,86	24300.	24,4	27041.	27,6
21151.	21,6	21541.	21,39	21670.	21,37	21896.	21,86	24501.	24,4	27062.	27,7
21152.	21,6	21542.	21,35	21671.	21,29	21898.	21,86	24502.	24,4	27063.	27,7
21155.	21,7	21543.	21,17	21675.	21,30	21901.	21,92			27101.	27,7
21156.	21,6	21545.	21,31	21675.	21,30	21903.	21,87	25		27103.	27,7
21157.	21,6	21546.	21,62	21683.	21,30	21904.	21,87	25230.	25,1	27105.	27,8
21160.	21,7	21547.	21,62	21698.	21,60	21905.	21,87	25233.	25,1	27106.	27,8
21170.	21,7	21549.	21,62	21699.	21,60	21906.	21,87	25235.	25,1	27108.	27,8
21177.	21,7	21550.	21,62	21710.	21,18	21908.	21,87	25236.	25,1	27110.	27,9
21180.	21,37	21552.	21,64	21733.	21,55	21909.	21,87	25239.	25,1	27111.	27,9
21184.	21,33	21553.	21,64	21734.	21,55	21911.	21,88	25240.	25,2	27112.	27,9
21185.	21,12	21554.	21,64	21735.	21,55	21912.	21,88	25241.	25,2	27115.	27,10
21191.	21,12	21561.	21,63	21736.	21,55	21915.	21,88	25243.	25,2	27116.	27,10
21192.	21,30	21562.	21,66	21737.	21,55	21916.	21,88			27117.	27,10
21195.	21,74	21563.	21,63	21738.	21,55	21918.	21,88	26		27118.	27,10
21199.	21,11	21565.	21,63	21739.	21,55	21919.	21,89	26035.	26,2	27123.	27,11
21200.	21,12	21566.	21,63	21740.	21,55	21919.	21,89	26250.	26,3	27124.	27,11
21202.	21,12	21567.	21,63	21745.	21,71	21920.	21,89	26251.	26,3	27125.	27,11
21205.	21,34	21569.	21,63	21746.	21,71	21922.	21,89	26252.	26,3	27135.	27,12
21206.	21,13	21570.	21,67	21748.	21,71	21923.	21,92	26257.	26,3	27138.	27,12
21207.	21,31	21571.	21,67	21764.	21,75	21924.	21,90	26261.	26,3	27140.	27,12
21321.	21,37	21572.	21,67	21765.	21,76	21926.	21,90	26270.	26,4	27145.	27,13
21323.	21,38	21573.	21,67	21766.	21,75	21929.	21,90	26271.	26,4	27191.	27,13
21406.	21,38	21576.	21,18	21767.	21,75	21930.	21,91	26272.	26,4	27193.	27,13
21408.	21,38	21579.	21,18	21768.	21,76	21935.	21,91	26277.	26,4	27210.	27,14
21410.	21,38	21580.	21,17	21769.	21,76	21937.	21,91	26278.	26,4	27212.	27,14
21431.	21,56	21581.	21,64	21770.	21,76	21940.	21,91	26316.	26,5	27213.	27,15
21445.	21,56	21582.	21,64	21771.	21,76	21942.	21,92	26317.	26,5	27217.	27,15
21447.	21,56	21589.	21,69	21772.	21,77	21948.	21,90	26319.	26,5	27219.	27,15
21452.	21,57	21590.	21,68	21773.	21,77			26330.	26,5	27222.	27,16
21453.	21,56	21591.	21,69	21774.	21,77	22		26331.	26,5	27225.	27,16
21455.	21,34	21592.	21,69	21775.	21,78	22505.	22,1	26332.	26,5	27226.	27,16
21456.	21,13	21593.	21,69	21776.	21,78	22526.	22,1	26333.	26,5	27230.	27,16
21457.	21,13	21594.	21,70	21777.	21,78	22530.	22,1	26334.	26,5	27233.	27,17
21458.	21,31	21595.	21,70	21780.	21,79	22711.	22,2	26405.	26,6	27234.	27,17
21459.	21,57	21596.	21,19	21803.	21,40	22901.	22,2				



Obj. č.	Strana	Obj. č.	Strana
27242.	27,17	27750.	27,49
27313.	27,18	27751.	27,49
27315.	27,18	27752.	27,49
27317.	27,19	27753.	27,50
27318.	27,19	27754.	27,50
27319.	27,20	27800.	27,57
27329.	27,21	27803.	27,59
27330.	27,21	27804.	27,59
27340.	27,22	27805.	27,59
27345.	27,20	27830.	27,44
27355.	27,22	27831.	27,45
27360.	27,23	27836.	27,46
27365.	27,23	27837.	27,46
27375.	27,23	27838.	27,46
27407.	27,24	27840.	27,47
27408.	27,24	27841.	27,47
27409.	27,24	27842.	27,47
27410.	27,24	27843.	27,47
27505.	27,26	27845.	27,44
27508.	27,26	27846.	27,45
27510.	27,26	27847.	27,46
27511.	27,26	27848.	27,46
27530.	27,26	27849.	27,46
27534.	27,27	27870.	27,38-27,39
27535.	27,27	27890.	27,61
27536.	27,27	27895.	27,60
27537.	27,27		
27590.	27,35		
27591.	27,36	28007.	28,1
27592.	27,32-27,34	28009.	28,1
27595.	27,37	28010.	28,1
27610.	27,28	28012.	28,2
27617.	27,28	28042.	28,2
27620.	27,28	28050.	28,2
27622.	27,28		
27625.	27,29		
27627.	27,29	29001.	29,1
27628.	27,29	29003.	29,1
27629.	27,29	29004.	29,1
27631.	27,29	29005.	29,1
27632.	27,29	29210.	29,2
27633.	27,29	29211.	29,2
27634.	27,29	29212.	29,2
27635.	27,29	29220.	29,3
27649.	27,30	29231.	29,3
27651.	27,31	29236.	29,3
27656.	27,30	29517.	29,4
27657.	27,30		
27658.	27,30		
27659.	27,30	33970.	19,8
27663.	27,30		
27669.	27,40-27,41		
27680.	27,48	36600.	27,61
27682.	27,48	36602.	27,61
27683.	27,48	36615.	27,61
27684.	27,48		
27695.	27,57		
27701.	27,48	39384.	21,72
27702.	27,57	39385.	21,72
27703.	27,58	39386.	21,73
27705.	27,58	39387.	21,73
27708.	27,52	39388.	21,74
27710.	27,54	39389.	21,74
27711.	27,54		
27715.	27,54		
27716.	27,55-27,56	83943.	16,20
27724.	27,51	83944.	16,20
27725.	27,51		
27729.	27,58		
27734.	27,58		
27738.	27,58		
27739.	27,59		
27741.	27,59		

